

# Nokia 3250

## Gebruikershandleiding

---



9244347  
Versie 2

## CONFORMITEITSVERKLARING

Hierbij verklaart, NOKIA CORPORATION, dat het toestel RM-38 in overeenstemming is met de essentiële eisen en de andere relevante bepalingen van richtlijn 1999/5/EG. Een kopie van de conformiteitsverklaring kunt u vinden op de volgende website:  
[http://www.nokia.com/phones/declaration\\_of\\_conformity/](http://www.nokia.com/phones/declaration_of_conformity/).

# CE 0434



De doorgestreepte container wil zeggen dat het product binnen de Europese gemeenschap voor gescheiden afvalverzameling moet worden aangeboden aan het einde van de levensduur van het product. Dit geldt voor het apparaat, maar ook voor alle toebehoren die van dit symbool zijn voorzien. Bied deze producten niet aan bij het gewone huisvuil. Zie de Eco-verklaring bij het product of de landspecifieke informatie op [www.nokia.com](http://www.nokia.com).

Copyright © 2006 Nokia. Alle rechten voorbehouden

Onrechtmatige reproductie, overdracht, distributie of opslag van dit document of een gedeelte ervan in enige vorm zonder voorafgaande geschreven toestemming van Nokia is verboden.

Nokia, Visual Radio, Nokia Connecting People en Pop-Port zijn handelsmerken of gedeponeerde handelsmerken van Nokia Corporation. Namen van andere producten en bedrijven kunnen handelsmerken of handelsnamen van de respectievelijke eigenaren zijn.

Nokia tune en Visual Radio zijn gedeponeerde geluidsmerken van Nokia Corporation.

**symbian** This product includes software licensed from Symbian Software Ltd.  
© 1998-2006. Symbian and Symbian OS are trademarks of Symbian Ltd.



Includes RSA BSAFE cryptographic or security protocol software from RSA Security.



Java™ and all Java-based marks are trademarks or registered trademarks of Sun Microsystems, Inc.

US Patent No 5818437 and other pending patents. T9 text input software  
Copyright © 1997-2006. Tegic Communications, Inc. All rights reserved.

This product is licensed under the MPEG-4 Visual Patent Portfolio License (i) for personal and noncommercial use in connection with information which has been encoded in compliance with the MPEG-4 Visual Standard by a consumer engaged in a personal and noncommercial activity and (ii) for use in connection with MPEG-4 video provided by a licensed video provider. No license is granted or shall be implied for any other use. Additional information, including that related to promotional, internal, and commercial uses, may be obtained from MPEG LA, LLC. Zie <<http://www.mpegla.com>>.

Dit product is gelicentieerd onder de MPEG-4 Visual Patent Portfolio License (i) voor privé- en niet-commercieel gebruik in verband met informatie die is geëncodeerd volgens de visuele norm MPEG-4 door een consument in het kader van een privé- en niet-commerciële activiteit en (ii) voor gebruik in verband met MPEG-4-videomateriaal dat door een gelicentieerde videoaanbieder is verstrekt. Voor ieder ander gebruik is of wordt expliciet noch impliciet een licentie verstrekt. Aanvullende informatie, waaronder informatie over het gebruik voor promotionele doeleinden, intern gebruik en commercieel gebruik, is verkrijgbaar bij MPEG LA, LLC. Zie <<http://www.mpegla.com>>.

Nokia voert een beleid dat gericht is op continue ontwikkeling. Nokia behoudt zich het recht voor zonder voorafgaande kennisgeving wijzigingen en verbeteringen aan te brengen in de producten die in dit document worden beschreven.

In geen geval is Nokia aansprakelijk voor enig verlies van gegevens of inkomsten of voor enige bijzondere, incidentele, onrechtstreekse of indirecte schade.

De inhoud van dit document wordt zonder enige vorm van garantie verstrekt. Tenzij vereist krachtens het toepasselijke recht, wordt geen enkele garantie gegeven betreffende de nauwkeurigheid, betrouwbaarheid of inhoud van dit document, hetzij uitdrukkelijk hetzij impliciet, daaronder mede begrepen maar niet beperkt tot impliciete garanties betreffende de verkoopbaarheid en de geschiktheid voor een bepaald doel. Nokia behoudt zich te allen tijde het recht voor zonder voorafgaande kennisgeving dit document te wijzigen of te herroepen.

De beschikbaarheid van bepaalde producten kan per regio verschillen. Neem hiervoor contact op met de dichtstbijzijnde Nokia leverancier.

Dit apparaat bevat mogelijk onderdelen, technologie of software die onderhevig zijn aan wet- en regelgeving betreffende export van de V.S. en andere landen. Ontwijking in strijd met de wetgeving is verboden.

9244347 / versie 2

# Inhoudsopgave

---

Voor uw veiligheid .....	6	4. Tekst invoeren .....	34
Algemene informatie.....	10	Normale tekstinvoer.....	34
Functieoverzicht.....	10	Tekstinvoer met tekstvoorspelling....	35
Toegangscode.....	10	Tekst kopiëren en verwijderen.....	36
Dienst configuratie-instellingen....	12	<b>5. Berichten .....</b>	<b>37</b>
Inhoud en toepassingen		Berichten invoeren en verzenden... 38	
downloaden .....	12	Inbox—berichten ontvangen.....	40
Nokia-ondersteuning		Mijn mappen .....	42
en contactinformatie .....	13	Mailbox.....	42
<b>1. Aan de slag .....</b>	<b>14</b>	Outbox .....	44
Een SIM-kaart en batterij		Berichten op de SIM-kaart	
plaatsen .....	14	bekijken.....	45
Een microSD-kaart plaatsen.....	16	Infodienst .....	45
De microSD-kaart verwijderen.....	16	Editor voor dienstopdrachten.....	46
De batterij opladen.....	17	Berichtinstellingen .....	46
De telefoon in- en uitschakelen ....	17	<b>6. Contacten .....</b>	<b>53</b>
Tijd en datum instellen.....	17	Contacten beheren.....	53
Normaal gebruik.....	18	Contactgroepen beheren .....	54
Een polsriem bevestigen .....	18	Een beltoon toevoegen.....	54
<b>2. De telefoon .....</b>	<b>19</b>	Snelkeuzetoetsen toewijzen .....	54
Toetsen en onderdelen .....	19	<b>7. Galerij .....</b>	<b>56</b>
Mechanische modi.....	20	Functies in de Galerij.....	56
Standby-modus .....	21	Bestanden downloaden.....	57
Symbolen.....	22	<b>8. Muziek .....</b>	<b>58</b>
Navigeren en selecteren		Music Player.....	58
met de navigatietoets.....	24	Visual Radio.....	60
Menu .....	24	<b>9. Media .....</b>	<b>68</b>
Help.....	25	Camera.....	68
Zelfstudie.....	25	RealPlayer .....	69
Volumeregeling.....	25	Spraakrecorder.....	71
Toetsblokkering.....	26	Flash-speler .....	71
<b>3. Belfuncties .....</b>	<b>27</b>	Video-editor .....	73
Bellen.....	27	<b>10. Diensten .....</b>	<b>76</b>
Een oproep beantwoorden		Basisprocedure voor toegang	
of weigeren.....	29	tot webdiensten .....	76
Logboek.....	31		

De telefoon configureren voor browserdiensten.....	76	Instellingen.....	97
Verbinding maken .....	77	Toepassingsbeheer .....	111
Bookmarks weergeven .....	77	Activerings sleutels .....	114
Beveiliging van de verbinding.....	78	Apparaatbeheer.....	114
Webpagina's bekijken.....	79	Overdracht.....	115
Downloaden .....	80	<b>14. Connectiviteit.....</b>	<b>117</b>
Verbinding verbreken .....	81	PC Suite.....	117
De cache leegmaken.....	81	Bluetooth-verbinding.....	117
Browserinstellingen .....	81	Chatten.....	121
<b>11. Persoonlijke .....</b>	<b>83</b>	Verbindingsbeheer.....	128
Thema's.....	83	DVS (druk voor spreken) .....	130
Geluidsmeter.....	84	Externe synchronisatie.....	137
<b>12. Organisator .....</b>	<b>85</b>	USB-gegevenskabel gebruiken ....	139
Klok.....	85	<b>15. Informatie over de batterij .....</b>	<b>141</b>
Agenda.....	86	Opladen en ontladen.....	141
Omrekenen .....	88	Richtlijnen voor het controleren van de echtheid van Nokia-batterijen .....	142
Notities.....	89	<b>Onderhoud .....</b>	<b>144</b>
Rekenmachine .....	90	<b>Aanvullende veiligheidsinformatie .....</b>	<b>146</b>
Bestandsbeheer.....	90	<b>Index.....</b>	<b>150</b>
Geheugenkaart.....	91		
<b>13. Instrumenten .....</b>	<b>94</b>		
Spraakopdrachten .....	94		
Voicemailbox .....	95		
Snelkeuze .....	95		
Profielen .....	95		

## Voor uw veiligheid

---

Lees deze eenvoudige richtlijnen. Het niet opvolgen van de richtlijnen kan gevaarlijk of onwettig zijn. Lees de volledige gebruikershandleiding voor meer informatie.



### SCHAKEL HET APPARAAT ALLEEN IN ALS HET VEILIG IS

Schakel de telefoon niet in als het gebruik van mobiele telefoons verboden is of als dit storing of gevaar zou kunnen opleveren.



### VERKEERSVEILIGHEID HEEFT VOORRANG

Houd u aan de lokale wetgeving. Houd terwijl u rijdt uw handen vrij om uw voertuig te besturen. De verkeersveiligheid dient uw eerste prioriteit te hebben terwijl u rijdt.



### STORING

Alle draadloze telefoons kunnen gevoelig zijn voor storing. Dit kan de werking van de telefoon negatief beïnvloeden.



### SCHAKEL HET APPARAAT UIT IN ZIEKENHUIZEN

Houd u aan alle mogelijke beperkende maatregelen. Schakel de telefoon uit in de nabijheid van medische apparatuur.



### SCHAKEL HET APPARAAT UIT IN VLIEGTUIGEN

Houd u aan alle mogelijke beperkende maatregelen. Draadloze apparatuur kan storingen veroorzaken in vliegtuigen.



### SCHAKEL HET APPARAAT UIT TIJDENS HET TANKEN

Gebruik de telefoon niet in een benzinestation. Gebruik het apparaat niet in de nabijheid van brandstof of chemicaliën.



### SCHAKEL HET APPARAAT UIT IN DE BUURT VAN EXPLOSIEVEN

Houd u aan alle mogelijke beperkende maatregelen. Gebruik de telefoon niet waar explosieven worden gebruikt.



### GEBRUIK HET APPARAAT VERSTANDIG

Gebruik het apparaat alleen in de normale positie zoals in de productdocumentatie wordt uitgelegd. Raak de antenne niet onnodig aan.



### DESKUNDIG ONDERHOUD

Dit product mag alleen door deskundigen worden geïnstalleerd of gerepareerd.



#### TOEBEHOREN EN BATTERIJEN

Gebruik alleen goedgekeurde toebehoren en batterijen. Sluit geen incompatibele producten aan.



#### WATERBESTENDIGHEID

De telefoon is niet waterbestendig. Houd het apparaat droog.



#### MAAK BACK-UPS

Maak een back-up of een gedrukte kopie van alle belangrijke gegevens die in de telefoon zijn opgeslagen.



#### AANSLUITEN OP ANDERE APPARATEN

Wanneer u het apparaat op een ander apparaat aansluit, dient u eerst de handleiding van het desbetreffende apparaat te raadplegen voor uitgebreide veiligheidsinstructies. Sluit geen incompatibele producten aan.



#### ALARMNUMMER KIEZEN

Controleer of de telefoon ingeschakeld en operationeel is. Druk zo vaak als nodig is op de eindtoets om het scherm leeg te maken en terug te keren naar het startscherm. Voer het alarmnummer in en druk op de beltoets. Geef op waar u zich bevindt. Beëindig het gesprek pas wanneer u daarvoor toestemming hebt gekregen.

## ■ Informatie over het apparaat

Het draadloze apparaat dat wordt beschreven in deze handleiding, is goedgekeurd voor gebruik in de netwerken GSM 900/1800/1900. Neem contact op met uw serviceprovider voor meer informatie over netwerken.

Houd u bij het gebruik van de functies van dit apparaat aan alle regelgeving en eerbiedig de privacy en legitieme rechten van anderen, waaronder het auteursrecht.

Houd u, wanneer u beelden of video-opnamen maakt of gebruikt, aan alle regelgeving en eerbiedig de lokale gewoonten, privacy en legitieme rechten van anderen.



**Waarschuwing:** Als u andere functies van dit apparaat wilt gebruiken dan de alarmklok, moet het apparaat zijn ingeschakeld. Schakel het apparaat niet in wanneer het gebruik van draadloze apparatuur storingen of gevaar kan veroorzaken.

## ■ Netwerkdiensten

Om de telefoon te kunnen gebruiken, moet u zijn aangemeld bij een aanbieder van draadloze diensten. Veel van de functies van dit apparaat zijn afhankelijk van de functies die beschikbaar zijn in het draadloze netwerk. Deze netwerkdiensten zijn mogelijk niet in alle netwerken beschikbaar. Het kan ook zijn dat u specifieke regelingen moet treffen met uw serviceprovider voordat u de netwerkdiensten kunt gebruiken. Mogelijk krijgt u van uw serviceprovider extra instructies voor het gebruik van de diensten en informatie over de bijbehorende kosten. Bij sommige netwerken gelden beperkingen die het gebruik van netwerkdiensten negatief kunnen beïnvloeden. Zo bieden sommige netwerken geen ondersteuning voor bepaalde taalafhankelijke tekens en diensten.

Het kan zijn dat uw serviceprovider verzocht heeft om bepaalde functies uit te schakelen of niet te activeren in uw apparaat. In dat geval worden deze functies niet in het menu van uw apparaat weergegeven. Uw apparaat kan ook speciaal geconfigureerd zijn. Deze configuratie kan menunamen, de menuvolgorde en symbolen betreffen. Neem voor meer informatie contact op met uw serviceprovider.

Dit apparaat ondersteunt WAP 2.0-protocollen (HTTP en SSL) die werken met TCP/IP-protocollen. Sommige functies van dit apparaat, zoals e-mail, DVS, chatten, multimedieberichten en het bekijken van webpagina's, vereisen netwerkondersteuning voor de desbetreffende technologieën.

## ■ Toebehoren, batterijen en laders

Controleer voor gebruik altijd het modelnummer van een oplader. Dit apparaat is bedoeld voor gebruik met de volgende voedingsbronnen: AC-3 en AC-4. Dit apparaat gebruikt BP-6M-batterijen.



**Waarschuwing:** Gebruik alleen batterijen, laders en toebehoren die door Nokia zijn goedgekeurd voor gebruik met dit model. Het gebruik van alle andere types kan de goedkeuring of garantie doen vervallen en kan gevaarlijk zijn.

Vraag uw leverancier naar de beschikbaarheid van goedgekeurde toebehoren. Trek altijd aan de stekker en niet aan het snoer als u toebehoren losmaakt.

Enkele praktische regels voor accessoires en toebehoren:

- Houd alle accessoires en toebehoren buiten het bereik van kleine kinderen.
- Als u de elektriciteitskabel van een accessoire of toebehoren losmaakt, neem deze dan bij de stekker en trek aan de stekker, niet aan het snoer

- Controleer regelmatig of eventuele toebehoren die in een auto zijn geïnstalleerd nog steeds goed bevestigd zitten en naar behoren werken
- De montage van ingewikkelde autotoebehoren moet alleen door bevoegd personeel worden uitgevoerd.

## Algemene informatie

---

### ■ Functieoverzicht

Uw telefoon beschikt over een groot aantal praktische functies voor het dagelijks gebruik, zoals een agenda, een e-mailtoepassing, een klok, een alarmklok, een XHTML-webbrowser en een radio. De telefoon ondersteunt bovendien de volgende functies:

- Camera met video-opnamefunctie, met een resolutie van 2 megapixel
- Muziekspeler met afspeeltoetsen en ondersteuning voor bestanden in MP3-, WMA-, AAC- en eAAC+-indeling.
- Uitgebreide spraaklabels en spraakopdrachten
- Draadloze Bluetooth-technologie
- MicroSD-geheugenkaart voor uitbreiding van de geheugencapaciteit van de telefoon

### ■ Toegangscode

#### Blokkeringscode

De blokkeringscode (vijf tot tien cijfers) beveiligt de telefoon tegen onbevoegd gebruik. De code is standaard ingesteld op 12345. Wijzig de code en houd de nieuwe code geheim. Bewaar de code op een veilige plaats uit de buurt van de telefoon. Zie "Beveiliging" op pag. 106 voor informatie over het wijzigen van de code en over het zodanig instellen van de telefoon dat deze naar de code vraagt.

Als u vijf keer na elkaar een onjuiste blokkeringscode hebt ingevoerd, wordt verdere invoer van de code genegeerd. Wacht vijf minuten en voer de code opnieuw in.

Wanneer het apparaat is vergrendeld, kunt u soms nog wel het geprogrammeerde alarmnummer kiezen.

## PIN-codes

- De PIN-code (Personal Identification Number) en de UPIN-code (Universal Personal Identification Number) (vier tot acht cijfers) beveiligen uw SIM-kaart tegen onbevoegd gebruik. Zie "Beveiliging" op pag. 106. De PIN-code wordt gewoonlijk bij de SIM-kaart verstrekt.
- De PIN2-code (vier tot acht cijfers) wordt verstrekt bij de SIM-kaart en is vereist voor sommige functies.
- De module-PIN is vereist voor toegang tot informatie in de beveiligingsmodule. De module-PIN wordt verstrekt bij de SIM-kaart als de SIM-kaart is voorzien van een beveiligingsmodule.
- De ondertekenings-PIN is nodig voor de digitale handtekening. De ondertekenings-PIN wordt verstrekt bij de SIM-kaart als de SIM-kaart is voorzien van een beveiligingsmodule.

## PUK-codes

De PUK-code (Personal Unblocking Key) en de UPUK-code (Universal Personal Unblocking Key) (acht cijfers) zijn vereist voor het wijzigen van respectievelijk een geblokkeerde PIN- of UPIN-code. De PUK2-code is vereist voor het wijzigen van een geblokkeerde PIN2-code.

Als de codes niet zijn verstrekt bij de SIM-kaart, neemt u contact op met uw serviceprovider.

## Blokkeerwachtwoord

Het blokkeerwachtwoord (vier cijfers) is nodig bij gebruik van *Inst. opr.blk.*. Zie "Oproepblokkering" op pag. 109. Dit wachtwoord wordt op aanvraag verstrekt door uw serviceprovider.

Als u driemaal achter elkaar een onjuist blokkeerwachtwoord invoert, wordt het wachtwoord geblokkeerd. Neem contact op met uw serviceprovider of netwerkkoperator.

## ■ Dienst configuratie-instellingen

Voordat u gebruik kunt maken van de browser, MMS, Chatten, DVS, e-mail, synchronisatie en streaming, moet uw telefoon juist zijn ingesteld. Het is mogelijk dat de instellingen voor de browser, multimedial berichten, toegangspunt en streaming automatisch worden geconfigureerd op basis van de gebruikte SIM-kaart. Mogelijk ontvangt u de instellingen rechtstreeks in een configuratiebericht, dat u kunt opslaan op uw telefoon.

Neem contact op met uw netwerkoperator, serviceprovider of met de dichtstbijzijnde Nokia-dealer voor meer informatie over de beschikbaarheid van deze diensten.

Wanneer u een configuratiebericht ontvangt en de instellingen niet automatisch worden opgeslagen en geactiveerd, wordt het volgende bericht weergegeven: *1 nieuw bericht*. Selecteer **Tonen** om het bericht te openen. Als u de instellingen wilt opslaan, selecteert u **Opties** > *Opslaan*. Als de telefoon vraagt naar de *PIN-code instellingen configuratie*, voert u de PIN-code voor de instellingen in en selecteert u **OK**. Neem voor de PIN-code contact op met de serviceprovider.

Als u nog geen instellingen hebt opgeslagen, worden deze opgeslagen en ingesteld als standaardinstellingen. Anders wordt de volgende vraag weergegeven: *Gebruiken als standaardinstelling?*

Als u de ontvangen instellingen wilt verwijderen, selecteert u **Opties** > *Verwijderen*.

## ■ Inhoud en toepassingen downloaden

Het is mogelijk dat u inhoud en toepassingen kunt downloaden naar uw telefoon, zoals thema's, tonen, videoclipen en spelletjes (netwerkdienst). Selecteer de downloadfunctie (bijvoorbeeld in het menu *Galerij*). Zie de respectieve menubeschrijvingen voor toegang tot de downloadfunctie. Informeer bij uw serviceprovider naar de beschikbaarheid en tarieven van de verschillende diensten.



**Belangrijk:** Installeer en gebruik alleen toepassingen en andere software van bronnen die adequate beveiliging en bescherming bieden tegen schadelijke software.

## ■ Nokia-ondersteuning en contactinformatie

Kijk op [www.nokia.com/support](http://www.nokia.com/support) of uw lokale website van Nokia voor de nieuwste versie van deze handleiding, aanvullende informatie, downloads en diensten voor uw Nokia-product.

Op de website vindt u informatie over het gebruik van producten en diensten van Nokia. Als u contact wilt opnemen met de klantenservice, raadpleegt u de lijst met plaatselijke Nokia contactcentra op [www.nokia.com/customerservice](http://www.nokia.com/customerservice).

Raadpleeg het dichtstbijzijnde Nokia service center op [www.nokia.com/repair](http://www.nokia.com/repair) voor onderhoudsdiensten.

# 1. Aan de slag

---

## ■ Een SIM-kaart en batterij plaatsen

Schakel het apparaat altijd uit en ontkoppel de lader voordat u de batterij verwijdert.

Houd alle SIM-kaarten buiten bereik van kleine kinderen.

Raadpleeg de leverancier van uw SIM-kaart voor informatie over het gebruik van SIM-diensten. Dit kan de serviceprovider, netwerkoperator of een andere leverancier zijn.

1. Houd de telefoon met de achterkant naar u toe, druk de ontgrendelingen in aan weerszijden van de telefoon (1) en til de achtercover omhoog (2) om deze te verwijderen.
2. Til de batterij uit de houder zoals weergegeven (3) om de batterij te verwijderen.

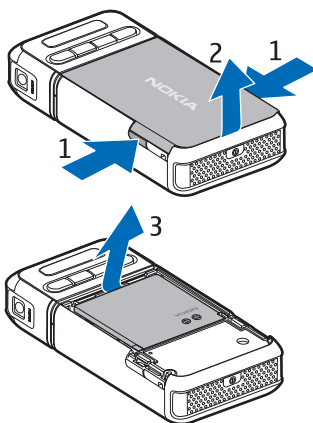

- Schuif de SIM-kaarthouder naar achteren (4) en til deze omhoog (5) om de houder te ontgrendelen.
- Plaats de SIM-kaart in de SIM-kaarthouder (6). Zorg dat de schuine hoek omhoog wijst.
- Sluit de SIM-kaarthouder (7) en schuif deze naar voren om deze te vergrendelen (8).

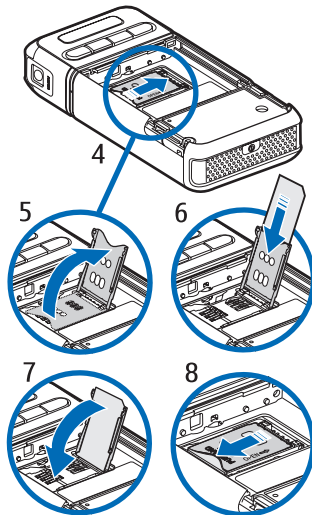

- Plaats de batterij terug (9).

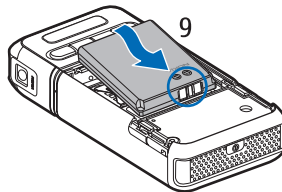

- Plaats de achtercover terug door deze in de klemmetjes op de telefoon te plaatsen (10) en vast te klikken (11).

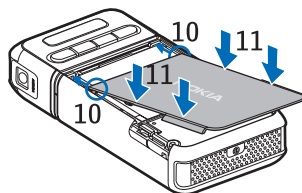

## ■ Een microSD-kaart plaatsen



1. Draai het onderste deel van de telefoon zodat u toegang krijgt tot het klepje van de microSD-kaartsleuf.
2. Trek aan de hoek van het klepje om de kaartsleuf te openen.
3. Schuif de kaart in de sleuf, met het gouden contactoppervlak richting het klepje, totdat de kaart vastklikt.
4. Sluit het klepje van de kaartsleuf.

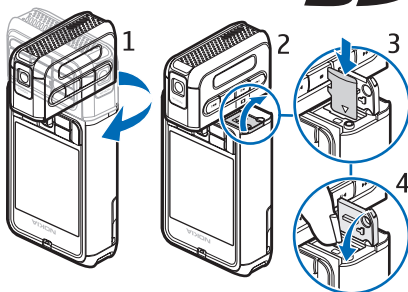

Houd microSD-kaarten buiten het bereik van kleine kinderen.

Gebruik voor dit apparaat alleen compatibele microSD-kaarten. Andere geheugenkaarten, zoals RS-MMC (Reduced Size MultiMediaCard), passen niet in de microSD-kaartsleuf en zijn niet compatibel met dit apparaat. Als u een incompatibele geheugenkaart gebruikt, kan schade ontstaan aan de geheugenkaart en het apparaat en kunnen de gegevens die op de incompatibele kaart zijn opgeslagen, beschadigd raken.

## ■ De microSD-kaart verwijderen



**Belangrijk:** Verwijder de microSD-kaart niet op het moment dat er een bewerking wordt uitgevoerd waarbij de kaart wordt gebruikt. Wanneer u de kaart tijdens een dergelijke bewerking verwijdert, kan schade ontstaan aan de geheugenkaart en het apparaat en kunnen de gegevens die op de kaart zijn opgeslagen, beschadigd raken.

U kunt de microSD-kaart verwijderen of vervangen zonder de telefoon uit te schakelen.

1. Draai het toetsengedeelte van de telefoon om toegang te krijgen tot de microSD-kaartsleuf.
2. Open het klepje van de microSD-kaartsleuf en volg de instructies op het scherm.

3. Verwijder (of vervang) de microSD-kaart en sluit het klepje van de kaartsleuf.

## ■ De batterij opladen

1. Sluit de lader aan op een wandcontactdoos.
2. Steek het snoer van de lader in de aansluiting voor de lader op de telefoon.

Als de batterij volledig ontladen is, kan het enkele minuten duren voordat de batterij-indicator op het scherm wordt weergegeven en u weer met het apparaat kunt bellen.

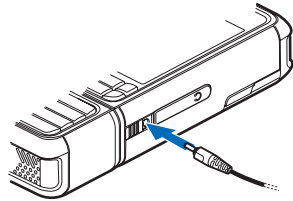

De oplaadtijd is afhankelijk van de gebruikte lader en batterij. Het opladen van een BP-6M-batterij duurt ongeveer drie uur met de AC-3-lader en ongeveer twee uur met de AC-4-lader.

## ■ De telefoon in- en uitschakelen

Houd de aan/uit-toets ingedrukt.

Als een PIN-code wordt gevraagd, voert u de PIN-code in en selecteert u **OK**.

Als u naar de blokkeringscode wordt gevraagd, voert u de blokkeringscode in en selecteert u **OK**. De fabrieksinstelling voor de blokkeringscode is 12345.

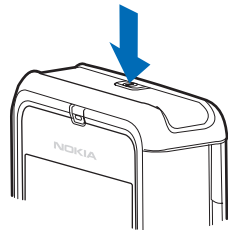

## ■ Tijd en datum instellen

Om de juiste tijdzone, tijd en datum in te stellen, selecteert u in de lijst de stad of dichtstbijzijnde stad die zich in dezelfde tijdzone bevindt en voert u de lokale tijd en datum in.

## ■ Normaal gebruik

Gebruik de telefoon alleen in de normale gebruiksposities.

Uw apparaat heeft een interne antenne.



**Opmerking:** Zoals voor alle andere radiozendapparatuur geldt, dient onnodig contact met de antenne te worden vermeden als het apparaat is ingeschakeld. Het aanraken van de antenne kan een nadelige invloed hebben op de gesprekskwaliteit en kan ervoor zorgen dat het apparaat meer stroom verbruikt dan noodzakelijk is. U kunt de prestaties van de antenne en de levensduur van de batterij optimaliseren door het antennegebied niet aan te raken wanneer u het apparaat gebruikt.

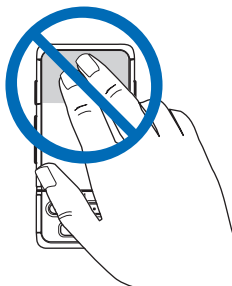





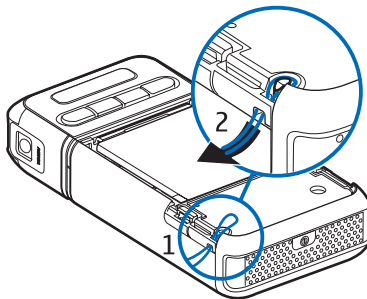



## ■ Een polsriem bevestigen

1. Verwijder de achtercover.
2. Schuif het lusje van het draagkoord door de opening (1).
3. Plaats het lusje om de pin en trek het lusje strak (2).
4. Plaats de achtercover terug.



## 2. De telefoon

### ■ Toetsen en onderdelen

- Aan/uit-toets (1)
- Luistergedeelte (2)
- Navigatietoets (3)
- Selectietoetsen (4)
- Menu-toets  (5)
- Wistoets (6)
- Wijzigtoets  (7)
- Eindtoets  (8)
- Beltoets  (9)
- Cijfertoetsen (10)
- Vooruitspoelen ,  
inzoomen (11)
- Stoppen  (12)
- Afspelen/pauze ,  
opnametoets (13)
- Terugspoelen ,  
uitzoomen (14)
- Lens (15)
- Luidspreker (16)
- Pop-Port™-aansluiting (17)
- Aansluiting voor lader (18)
- Cover voor  
Pop-Port-aansluiting (19)

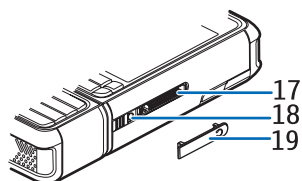
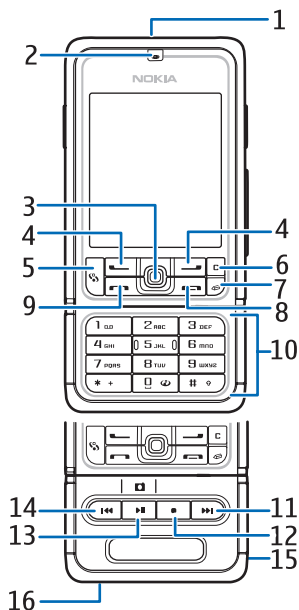

Houd de cover van de Pop-Port-aansluiting buiten het bereik van kleine kinderen.

Houd het apparaat buiten het bereik van magneten of magnetische velden. Deze kunnen ervoor zorgen dat toepassingen, zoals de camera, op onverwachte momenten worden geactiveerd.

### ■ Mechanische modi

De telefoon heeft drie mechanische modi: de communicatiemodus, de cameramodus en de modus voor muziekweergave. Als u wilt schakelen tussen de modi, draait u het onderste deel van de telefoon. De modus wordt na een korte pauze geactiveerd. In de communicatiemodus moet u het onderste deel van de telefoon niet meer dan 90 graden naar rechts of 180 graden naar links draaien. Als u het onderste deel van de telefoon verder draait, kan de telefoon beschadigd raken.

#### Communicatiemodus

De communicatiemodus wordt geactiveerd wanneer de cijfertoetsen op het onderste deel van de telefoon zich aan dezelfde zijde als het scherm bevinden.

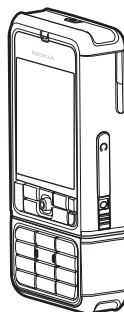

#### Cameramodus

Als u de cameramodus wilt activeren in de communicatiemodus, draait u het onderste deel van de telefoon 90 graden naar links, zodat de cameralens van u af is gericht als u naar het scherm kijkt.

Als u een zelfportret wilt maken, draait u het onderste deel van de telefoon 90 graden naar rechts zodat de cameralens naar u toe is gericht wanneer u naar het scherm kijkt.

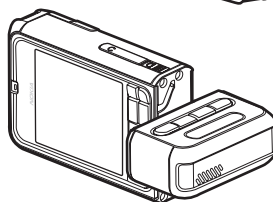

## Muziekmodus

Als u de modus voor muziekweergave wilt activeren in de communicatiemodus, draait u het onderste deel van de telefoon 180 graden naar links zodat de afspeeltoetsen zich aan dezelfde zijde als het scherm bevinden.

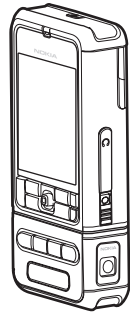

## ■ Standby-modus

Wanneer u de telefoon hebt ingeschakeld en bent aangemeld bij een netwerk, bevindt de telefoon zich in de actieve standby-modus en is deze klaar voor gebruik.

Als u het profiel wilt wijzigen, drukt u kort op de aan/uit-toets en selecteert u een profiel.

Als u de lijst met de laatst gekozen nummers wilt weergeven, drukt u op de beltoets.

Als u spraakopdrachten wilt gebruiken, houdt u de rechterselectietoets ingedrukt.

Als u een internetverbinding wilt starten, houdt u de cijfertoets 0 ingedrukt.

## Actieve standby-modus

In de actieve standby-modus kunt u het scherm gebruiken voor snelle toegang tot toepassingen die u vaak gebruikt. Selecteer **Menu** > **Instrumenten** > **Instell.** > **Telefoon** > **Standby-modus** > **Actiefstandby** > **Aan** of **Uit** om in te stellen of de actieve standby-modus wordt weergegeven.

Als u toepassingen wilt openen vanuit de actieve standby-modus, drukt u de navigatietoets omhoog of omlaag, gaat u naar de toepassing en selecteert u deze. In de actieve standby-modus worden de standaardtoepassingen boven in het scherm weergegeven, met

daaronder agenda-items, taken en informatie in verband met de muzikspeler. Als u een toepassing of gebeurtenis wilt selecteren, gaat u er naartoe en drukt u op de navigatietoets.

### Snelkoppelingen voor de navigatietoets in de standby-modus

De telefoon bevindt zich standaard in de actieve standby-modus. U kunt de snelkoppelingen voor de navigatietoets in de standby-modus dan niet gebruiken. U moet de actieve standby-modus uitschakelen om de volgende snelkoppelingen te gebruiken.

Als u de toepassing *Contacten* wilt openen, drukt u de navigatietoets omhoog of omlaag of drukt u erop.

Als u de toepassing *Agenda* wilt openen, drukt u de navigatietoets naar rechts.

Als u een bericht wilt intoetsen, drukt u de navigatietoets naar links.

Snelkoppelingen voor de navigatietoets naar toepassingen wijzigen.

1. Selecteer *Menu* > *Instrumenten* > *Instell.* > *Telefoon* > *Standby-modus*.
  2. Ga naar de sneltoets die u wilt wijzigen en druk op de navigatietoets.
  3. Ga naar een nieuwe toepassing en druk op de navigatietoets.
- Sommige sneltoetsen kunt u niet wijzigen.

### ■ Symbolen



De telefoon heeft verbinding met een GSM-netwerk.





















U hebt een of meer berichten ontvangen in de map *Inbox* in *Berichten*.



De *Outbox* bevat berichten die nog niet zijn verzonden. Zie "Outbox" op pag. 44.



U hebt oproepen gemist. Zie "Recente oproepen" op pag. 31.

-  Dit symbool wordt weergegeven als *Beltoontype* is ingesteld op *Stil* en *Berichtsignaaltoon* en *Signaaltoon e-mail* zijn ingesteld op *Uit*. Zie "Profielen" op pag. 95.
-  De toetsen zijn geblokkeerd. Zie "Toetsblokkering" op pag. 26.
-  De luidspreker is ingeschakeld.
-  Een alarm is ingeschakeld.
-  De tweede telefoonlijn is in gebruik. Zie *Lijn in gebruik* in "Bellen" op pag. 100.
-  Alle oproepen worden doorgeschakeld naar uw voicemailbox of naar een ander nummer. Als u twee telefoonlijnen hebt, is  het doorschakelsymbool voor de eerste lijn en  voor de tweede lijn.
-  Er is een hoofdtelefoon aangesloten op de telefoon.
-  Er is een hoorapparaat aangesloten op de telefoon.
-  De verbinding met een Bluetooth-hoofdtelefoon is verbroken.
-  Er is een gegevensoproep actief.
-  Er is een GPRS- of EDGE-packet-gegevensverbinding beschikbaar.
-  Er is een GPRS- of EDGE-packet-gegevensverbinding actief.
-  Er is een GPRS- of EDGE-packet-gegevensverbinding in de wachtstand.
-  Bluetooth is actief.
-  Er worden gegevens verzonden via Bluetooth. Zie "Bluetooth-verbinding" op pag. 117.
-  Er is een USB-verbinding actief.

Mogelijk worden er ook andere symbolen weergegeven.

## ■ Navigeren en selecteren met de navigatietoets

Als u wilt navigeren, drukt u de navigatietoets omhoog, omlaag, naar links of naar rechts. Als u het gemarkeerde item wilt selecteren, drukt u op de navigatietoets.

### De markering van items in toepassingen in- en uitschakelen

Als u de markering van een item in een toepassing wilt in- of uitschakelen, houdt u de wijzigtoets ingedrukt en drukt u op de navigatietoets. Als u de markering van verschillende opeenvolgende items wilt in- of uitschakelen, houdt u de wijzigtoets ingedrukt en drukt u de navigatietoets omhoog of omlaag.

## ■ Menu

Dit menu geeft toegang tot de functies van de telefoon. Selecteer **Menu** om het hoofdmenu te openen.

Als u een toepassing of map wilt openen, gaat u er naartoe en drukt u op de navigatietoets.

Als u de menuweergave wilt wijzigen, selecteert u **Menu > Opties > Weergave wijzigen > Raster** of **Lijst**.

Als u de volgorde van de functies in het menu wijzigt, kan deze afwijken van de standaardvolgorde zoals die is beschreven in deze gebruikershandleiding.

Als u een toepassing of map wilt sluiten, selecteert u **Terug** en **Afsluiten** totdat u terug bent in de standby-modus of selecteert u **Opties > Afsluiten**.

Als u geopende toepassingen wilt weergeven of tussen toepassingen wilt schakelen, houdt u de menutoets ingedrukt. Er wordt een lijst met geopende toepassingen weergegeven. Ga naar een toepassing en selecteer deze.

Als toepassingen op de achtergrond worden uitgevoerd, vergt dit extra batterijcapaciteit en neemt de gebruiksduur van de batterij af.

## ■ Help



Het apparaat beschikt over contextgevoelige Help. U hebt vanuit elke toepassing en vanuit het hoofdmenu toegang tot de Help.

Als u Help wilt weergeven in een geopende toepassing, selecteert u **Opties** > **Help**. Als u wilt schakelen tussen Help en de geopende toepassing op de achtergrond, houdt u **Menu** ingedrukt. Selecteer **Opties** en maak een keuze uit de volgende opties:

*Lijst van onderw.* - Een lijst met beschikbare onderwerpen in de betreffende categorie weergeven.

*Lijst helpcatn.* - Een lijst met Help-categorieën weergeven.

*Zoeken op trefw.* - Zoeken naar Help-onderwerpen met behulp van trefwoorden.

Als u Help wilt openen in het hoofdmenu, selecteert u **Instrumenten** > **Help**. Ga naar de lijst met Help-categorieën en selecteer de gewenste toepassing om een lijst met Help-onderwerpen weer te geven. Als u wilt schakelen tussen de lijst met Help-categorieën, aangeduid met , en een lijst met trefwoorden, aangeduid met  abc, drukt u de navigatietoets naar links of rechts. Druk op de navigatietoets om de betreffende Help-tekst weer te geven.

## ■ Zelfstudie

De zelfstudie biedt een overzicht van de functies en voorzieningen van de telefoon en een inleiding tot het gebruik van de telefoon.

De zelfstudie start automatisch wanneer u de telefoon de eerste keer inschakelt. U kunt de zelfstudie zelf starten door **Menu** > **Zelfstudie** en een zelfstudie-item te selecteren.

## ■ Volumeregeling

Als u het volume van het luistergedeelte of de luidspreker wilt regelen tijdens een oproep of wanneer u een audiobestand beluistert, drukt u de navigatietoets naar links of rechts.

Als u de luidspreker tijdens een oproep wilt inschakelen, selecteert u **Luidspr.**

Als u de luidspreker tijdens een oproep wilt uitschakelen, selecteert u **Telefoon**.



**Waarschuwing:** Houd het apparaat niet dicht bij uw oor wanneer de luidspreker wordt gebruikt, aangezien het volume erg luid kan zijn.

## ■ Toetsblokkering

Als u wilt voorkomen dat toetsen per ongeluk worden ingedrukt, drukt u op de linkerselectietoets en binnen anderhalve seconde op \* om de toetsblokkering in te schakelen.

Als u de toetsblokkering wilt uitschakelen, selecteert u **Blok. oph.** en drukt u binnen anderhalve seconde op \*.

Wanneer de toetsblokkering is ingeschakeld, kunt u soms wel het geprogrammeerde alarmnummer kiezen.

## 3. Belfuncties

---

### ■ Bellen

1. Voer in de standby-modus het telefoonnummer, inclusief het netnummer, in. Druk op de wistoets om een nummer te wissen.

Voor internationale gesprekken drukt u tweemaal op \* voor het +-teken (vervangt de internationale toegangscodes) en voert u vervolgens het landnummer, het netnummer (eventueel zonder voorloopnul) en het abonneenummer in.

2. Als u het nummer wil kiezen, drukt u op de beltoets.
3. Als u het gesprek wilt beëindigen of de oproep wilt annuleren, drukt u op de eindtoets.

Als u wilt bellen vanuit [Contacten](#), selecteert u [Menu > Contacten](#). Ga naar de gewenste naam of voer eerst de eerste letters van de naam in.

Als u het nummer wil kiezen, drukt u op de beltoets.

Als u uw voicemailbox (netwerkdienst) wilt bellen, houdt u de cijfertoets 1 ingedrukt in de stand-by modus. U moet het voicemailboxnummer opgeven voor u kunt bellen naar de voicemailbox. Zie "Voicemailbox" op pag. 95.

Als u een recent gekozen nummer wilt bellen, drukt u op de beltoets in de standby-modus. De lijst met de laatste 20 nummers die u hebt gebeld of hebt geprobeerd te bellen, wordt weergegeven. Ga naar het gewenste nummer en druk op de beltoets.

Zie "DVS (druk voor spreken)" op pag. 130 voor informatie over DVS-oproepen.

### Snelkeuze

U kunt een telefoonnummer toewijzen aan een van de snelkeuzetoetsen 2-9. Zie "Snelkeuzetoetsen toewijzen" op pag. 54.

U kunt een snelkeuzenummer op de volgende manieren kiezen:

- Druk op de snelkeuzetoets en vervolgens op de beltoets.

- Als *Snelkeuze* is ingesteld op *Aan*, houdt u de snelkeuzetoets ingedrukt totdat het nummer wordt gekozen. Als u *Snelkeuze* wilt instellen op *Aan*, selecteert u **Menu** > *Instrumenten* > *Instell.* > *Bellen* > *Snelkeuze* > *Aan*.

## Spraakgestuurde nummerkeuze

U kunt bellen door de naam uit te spreken die is opgeslagen in de lijst met contacten in de telefoon. Er wordt automatisch een spraakopdracht toegevoegd aan alle items in de lijst met contacten in de telefoon.

Erg korte namen worden niet geaccepteerd. Gebruik lange namen en vermijd het gebruik van soortgelijke namen voor verschillende nummers.

### **Via spraakgestuurde nummerkeuze een gesprek opzetten**

Als een toepassing gegevens verzendt of ontvangt via een packet-gegevensverbinding, moet u deze toepassing beëindigen voordat u spraaklabels kunt uitvoeren.



**Opmerking:** Het gebruik van spraaklabels kan moeilijkheden opleveren in een drukke omgeving of tijdens een noodgeval. Voorkom dus onder alle omstandigheden dat u uitsluitend van spraaklabels afhankelijk bent.

1. Houd in de standby-modus de rechterselectietoets ingedrukt. U hoort een korte toon en *Nu spreken a.u.b.* wordt weergegeven op het scherm.

Als u een compatibele hoofdtelefoon gebruikt met een hoofdtelefoontoets, houdt u de hoofdtelefoontoets ingedrukt.

2. Spreek de spraakopdracht duidelijk uit. De telefoon speelt de spraakopdracht voor de beste overeenkomst af. Na ongeveer anderhalve seconde wordt het nummer gekozen. Als de overeenkomst niet de juiste is, selecteert u **Volgende** en selecteert u een ander item in de lijst om dat te kiezen.

Het gebruik van spraakopdrachten voor telefoonfuncties is vergelijkbaar met het gebruik van spraaklabels. Zie "Spraakopdrachten" op pag. 94.

## Een conferentiegesprek voeren (netwerkdienst)

1. Bel de eerste deelnemer.
2. Als u de volgende deelnemer wilt bellen, selecteert u **Opties** > **Nieuwe oproep**. Het eerste gesprek wordt automatisch in de wachtstand geplaatst.
3. Als u de eerste deelnemer wilt toevoegen aan het conferentiegesprek wanneer de nieuwe oproep is beantwoord, selecteert u **Opties** > **Conferentie**.
  - Herhaal stap 2 om de volgende deelnemer in het gesprek te betrekken en selecteer **Opties** > **Conferentie** > **Toev. aan confer.** Conferentiegesprekken tussen maximaal zes deelnemers (inclusief uzelf) worden ondersteund.
  - Als u een privégesprek wilt voeren met een van de deelnemers, selecteert u **Opties** > **Conferentie** > **Privé**. Selecteer een deelnemer en druk op **Privé**. Het conferentiegesprek wordt in de wachtstand geplaatst. De andere deelnemers kunnen ondertussen met elkaar doorpraten. Als u wilt terugkeren naar het conferentiegesprek, selecteert u **Opties** > **Toev. aan confer.**
  - Als u een deelnemer uit het conferentiegesprek wilt verwijderen, selecteert u **Opties** > **Conferentie** > **Deelnemer verwijfd**. Ga vervolgens naar de gewenste deelnemer en selecteer **Verwijfd**.
4. Als u het conferentiegesprek wilt beëindigen, drukt u op de eindtoets.

## ■ Een oproep beantwoorden of weigeren

Als u een oproep wilt beantwoorden, drukt u op de beltoets.

Als u de beltoon wilt dempen voordat u de oproep beantwoordt, selecteert u **Stil**.



**Tip:** Als er een compatibele hoofdtelefoon is aangesloten op de telefoon, drukt u op de hoofdtelefoon toets om een oproep te beantwoorden en te beëindigen.

Als u de oproep wilt weigeren, drukt u op de eindtoets. De beller hoort een bezettoon. Als u oproepen doorschakelt met de optie *Indien bezet* in *Doorschakelen*, worden geweigerde oproepen ook doorgeschakeld.

Als u een SMS-bericht naar een beller wilt verzenden om door te geven waarom u de oproep niet kunt beantwoorden, kiest u *Opties* > *SMS verzenden*. U kunt de tekst bewerken voordat u deze verzendt. Zie *Opr. weig. met SMS* en *Berichttekst* in "Bellen" op pag. 99.

### Wachtfunctie (netwerkdienst)

Druk tijdens een gesprek op de beltoets om het gesprek in de wachtstand te beantwoorden. Het eerste gesprek wordt dan in de wachtstand geplaatst. Als u het actieve gesprek wilt beëindigen, drukt u op de eindtoets.

Als u de functie *Oproep in wachtrij* wilt activeren, selecteert u *Menu* > *Instrumenten* > *Instell.* > *Bellen* > *Oproep in wachtrij* > *Activeren*.

Als u tussen twee gesprekken wilt schakelen, selecteert u *Wisselen*

### Opties tijdens een gesprek

Veel van de opties die u tijdens een gesprek kunt gebruiken, zijn netwerkdiensten. Informeer bij de netwerkoperator of serviceprovider naar de beschikbaarheid van deze dienst.

Via *Opties* kunt u tijdens een gesprek de volgende functies activeren:

*Dempen* of *Dmp oph.*; *Telefoon insch.*, *Luidspreker insch.* of *Handsfree insch.* (als een compatibele Bluetooth-hoofdtelefoon is aangesloten); *Actieve opr. beëind.* of *Alle oproep. beëind.*, *Nieuwe oproep*; *Conferentie*, *Aannemen*; *Weigeren*; *Wisselen*; *Standby* of *Oproep activeren*; en *Actief standby openen*.

*Doorverbinden* - Een gesprek in de wachtstand doorverbinden met het actieve gesprek en uw eigen verbinding verbreken.

*Vervangen* - De actieve oproep beëindigen en een oproep in de wachtstand beantwoorden.

*DTMF verzenden* - DTMF-toonreeksen (zoals een wachtwoord) verzenden. Voer de DTMF-reeks in of zoek deze op in *Contacten*.

Als u een wachtteken (w) of pauzeteken (p) wilt invoeren, drukt u herhaaldelijk op \*. Selecteer **OK** om de toonreeks te verzenden.



**Tip:** U kunt DTMF-tonen toevoegen aan de velden *Telefoonnummer* of *DTMF* op een contactkaart.

## ■ Logboek

In het logboek kunt u door de telefoon geregisteerde spraak-, fax- en gegevens-, SMS- en GPRS-oproepen controleren. Via een filter kunt u specifieke gegevens bekijken en op basis van de logboekgegevens nieuwe contacten maken.

Verbindingen met een externe mailbox, een multimediasberichtencentrale of met browserpagina's worden weergegeven als gegevensoproepen of als packet-gegevensverbindingen in het algemene logboek.

### Recente oproepen

De telefoon houdt nummers bij van uitgevoerde, gemiste en ontvangen oproepen. Ook de gespreksduur wordt bijgehouden. Gemiste en ontvangen oproepen worden alleen geregistreerd als het netwerk deze functies ondersteunt en als de telefoon is ingeschakeld en zich binnen het bereik van de netwerkdienst bevindt.

#### Gemiste en ontvangen oproepen

Als u een lijst wilt weergeven met de laatste 20 nummers waarmee geprobeerd is u te bellen (netwerkdienst), selecteert u **Menu** > *Logboek* > *Recente opr.* > *Gemiste opr.*

Als u een lijst wilt weergeven met de laatste 20 nummers waarvan u oproepen hebt beantwoord (netwerkdienst), selecteert u **Menu** > *Logboek* > *Recente opr.* > *Ontvangen opr.*

#### Gekozen nummers

Als u een lijst met de 20 laatst gekozen telefoonnummers wilt weergeven, selecteert u **Menu** > *Logboek* > *Recente opr.* > *Gebelde nrs.*

## Lijsten met recente oproepen wissen

Als u alle lijsten met recente oproepen in de weergave *Recente opr.* wilt wissen, selecteert u **Opties** > *Wis recente oproep..*

Als u een van de lijsten met oproepen wilt wissen, opent u de betreffende lijst en selecteert u **Opties** > *Lijst wissen.*

Als u een afzonderlijk item wilt wissen, opent u de lijst, gaat u naar het item en drukt u op de wistoets.

## Duur van oproep

Als u de duur van uw inkomende en uitgaande oproepen wilt weergeven, selecteert u **Menu** > *Logboek* > *Duur oproep* > *Laatste oproep, Gebelde nrs., Ontvangen opr.* of *Alle oproepen.*



**Opmerking:** De uiteindelijke factuur van de serviceprovider voor gesprekken en diensten kan variëren, afhankelijk van de netwerkfuncties, afrondingen, belastingen, enzovoort.

Sommige timers, inclusief de timer voor de gebruikstijd, worden mogelijk op nul gezet bij onderhoud of bij software-upgrades.

## Gespreksduurgegevens wissen

Als u de gespreksduurgegevens wilt wissen, selecteert u **Opties** > *Timers op nul* en voert u de blokkeringscode in. Zie "Beveiliging" op pag. 106.

## Algemeen logboek

In het algemene logboek kunt u per communicatiegebeurtenis de afzender of ontvanger, het telefoonnummer, de serviceprovider of het toegangspunt bekijken. Subgebeurtenissen, zoals GPRS-gegevensverbindingen en een SMS-bericht dat in delen wordt verzonden, gelden als één communicatiegebeurtenis.

Als u het algemene logboek wilt weergeven, selecteert u **Menu** > *Logboek* en drukt u de navigatietoets naar rechts.

Als u het logboek wilt filteren, selecteert u **Opties** > *Filter* en een filtertype.

Als u alle logboekitems definitief wilt verwijderen, selecteert u **Opties** > *Logboek wissen* > *Ja.*

## Packet-gegevensteller en verbindingstimer

Als u wilt bekijken hoeveel kilobyte aan gegevens is overgebracht en hoe lang een packet-gegevensverbinding heeft geduurd, gaat u in het algemene logboek naar een inkomende of uitgaande gebeurtenis die wordt aangegeven met *Pack.* en selecteert u **Opties** > *Gegevens bekijken*.

## Logboekinstellingen

Als u de instellingen voor het algemene logboek wilt wijzigen, selecteert u **Opties** > *Instellingen* en maakt u een keuze uit de volgende instellingen:

*Duur vermelding log* - De gebeurtenissen worden een bepaald aantal dagen bewaard, waarna ze automatisch worden gewist om geheugenruimte vrij te maken. Als u *Geen logboek* selecteert, worden alle gegevens in het logboek, de lijst met *Recente opr.* en de leveringsrapporten van de berichtenfunctie definitief verwijderd.

*Duur oproep tonen* - Zie "Duur van oproep" op pag. 32.



## Packet-gegevensteller

Met de packet-gegevensteller kunt u controleren hoeveel gegevens er tijdens packet-gegevensverbindingen (GPRS) zijn verzonden en ontvangen.

Als u de teller wilt weergeven, selecteert u **Menu** > *Logboek* > *Packet-ggvns*.

## 4. Tekst invoeren

---

Als u tekst wilt invoeren, zoals een bericht, kunt u normale tekstinvoer of tekstinvoer met tekstvoorspelling gebruiken. Wanneer u tekst invoert, verschijnt  boven in het scherm wanneer u tekstinvoer met tekstvoorspelling gebruikt, of  wanneer u normale tekstinvoer gebruikt. Als u tekstinvoer met tekstvoorspelling wilt in- of uitschakelen terwijl u tekst invoert, drukt u tweemaal binnen anderhalve seconde op # of drukt u op de wijzigtoets en selecteert u [Tekstvoorspelling aan](#) of [Tekstvoorspelling > Uit](#).

**Abc, abc** of **ABC** wordt naast het symbool voor tekstinvoer weergegeven om de hoofdletterstijl aan te geven. Als u wilt schakelen tussen hoofd- en kleine letters, drukt u op #.

**123** geeft aan dat de cijfermodus is ingeschakeld. Als u wilt schakelen tussen letters en cijfers, houdt u # ingedrukt of drukt u op de wijzigtoets en selecteert u [Cijfermodus](#) of [Alfabetische modus](#).

### ■ Normale tekstinvoer

Druk meermaals op een cijfertoets (1-9) totdat het gewenste teken wordt weergegeven. Op de toetsen staan niet alle tekens afgebeeld die onder een toets beschikbaar zijn. De beschikbare tekens zijn afhankelijk van de geselecteerde invoertaal. Zie [Invoertaal](#) in "Telefoon" op pag. 97.

Als de volgende letter onder dezelfde toets zit als de huidige letter, wacht u tot de cursor weer wordt weergegeven of gaat u met de navigatietoets vooruit en voert u de letter in.

Houd de cijfertoets ingedrukt om een cijfer in te voegen.

De meest gebruikte leestekens en speciale tekens zijn beschikbaar onder de cijfertoets 1. Als u andere tekens wilt invoeren, drukt u op \* of drukt u op de wijzigtoets en selecteert u [Symbool invoegen](#).

Als u een teken wilt wissen, drukt u op de wistoets. Als u meer tekens wilt wissen, houdt u de wistoets ingedrukt.

Druk op 0 om een spatie in te voegen. Als u de cursor naar de volgende regel wilt verplaatsen, drukt u driemaal op 0.

## ■ Tekstinvoer met tekstvoorspelling

Als u werkt met voorspellende tekstinput op basis van een woordenboek, kunt u elke letter invoeren door één toets in te drukken. Als u tekstinput met tekstvoorspelling wilt inschakelen, drukt u op de wijzigtoets en selecteert u *Tekstvoorspelling aan*. Hiermee activeert u de functie voor tekstinput met tekstvoorspelling voor alle editors van de telefoon.

1. Voer het gewenste woord in door op de cijfertoetsen 2-9 te drukken. Druk eenmaal op een toets voor één letter. Het woord verandert na elke ingevoerde letter.

Druk op 1 om de meest gebruikte leestekens in te voeren. Als u andere leestekens wilt invoeren, houdt u \* ingedrukt of drukt u op de wijzigtoets en selecteert u *Symbool invoegen*.

Als u een teken wilt wissen, drukt u op de wistoets. Als u meer tekens wilt wissen, houdt u de wistoets ingedrukt.

2. Als u het woord hebt ingetoetst en het resultaat klopt, bevestigt u dit door met de navigatietoets vooruit te gaan of door een spatie in te voeren met de cijfertoets 0.

Als het woord niet juist is, kunt u het volgende doen:

- Als u de overeenkomende woorden in de woordenlijst één voor één wilt weergeven, drukt u meermaals op \*.
- Als u een lijst met overeenkomstige woorden wilt weergeven, drukt u op de wijzigtoets en selecteert u *Tekstvoorspelling > Mogelijkheden*. Ga naar het gewenste woord en druk op de navigatietoets om het te selecteren.

Als u het teken ? ziet achter het woord, staat het gewenste woord niet in de woordenlijst. Als u een woord wilt toevoegen aan de woordenlijst, selecteert u *Spellen* of drukt u op de wijzigtoets en selecteert u *Tekstvoorspelling > Woord invoegen*. Voer het woord (maximaal 32 tekens) in door gebruik te maken van normale tekstinput en selecteer **OK**. Het woord wordt toegevoegd. Als de woordenlijst vol is, vervangt het nieuwe woord het oudste woord in de lijst.

Als u een weergave wilt openen waarin u het woord kunt bewerken, drukt u op de wijzigtoets en selecteert u *Tekstvoorspelling > Woord bewerken*. Deze optie is alleen beschikbaar als het woord actief is (onderstreept).

### Samengestelde woorden invoeren

Voer het eerste deel van de samenstelling in en ga vooruit met de navigatietoets om te bevestigen. Voer het laatste deel van het woord in en voltooi de samenstelling door op de cijfertoets 0 te drukken om een spatie in te voegen.

### ■ Tekst kopiëren en verwijderen

1. Als u letters of woorden wilt selecteren, houdt u de wijzigtoets ingedrukt en drukt u tegelijkertijd de navigatietoets naar links of naar rechts. Alle tekst die u zo selecteert, wordt gemarkeerd. Als u regels wilt selecteren, houdt u de wijzigtoets ingedrukt en drukt u tegelijkertijd de navigatietoets omhoog of omlaag.
2. Als u de tekst naar het klembord wilt kopiëren, houdt u de wijzigtoets ingedrukt en selecteert u tegelijkertijd **Kopiëren**.  
Als u de geselecteerde tekst uit het document wilt verwijderen, drukt u op wistoets.
3. Als u de tekst wilt invoegen, gaat u met de navigatietoets naar de positie waar u de tekst wilt invoegen, houdt u de wijzigtoets ingedrukt en selecteert u tegelijkertijd **Plakken**.

## 5. Berichten

---

U kunt SMS-berichten, multimedieberichten, e-mailberichten, presentaties en documenten maken, verzenden, ontvangen, bekijken, bewerken en ordenen. U kunt bovendien berichten en gegevens ontvangen via draadloze Bluetooth-technologie, beeldberichten ontvangen en doorsturen, serviceberichten en infodienstberichten ontvangen, en dienstopdrachten verzenden.



**Opmerking:** Alleen compatibele apparaten die deze functie ondersteunen, kunnen multimedieberichten ontvangen en weergeven. De manier waarop een bericht wordt weergegeven, kan verschillen, afhankelijk van het ontvangende apparaat.

Als u het *Berichten*-menu wilt openen, selecteert u **Menu** > *Berichten*. U ziet de optie *Nieuw bericht* en een lijst met standaardmappen:



*Inbox* - Deze map bevat alle ontvangen berichten behalve infodienst- en e-mailberichten. E-mailberichten worden opgeslagen in de *Mailbox*. Als u infodienstberichten wilt lezen, selecteert u **Opties** > *Infodienst*.



*Mijn mappen* - In deze map kunt u berichten onderbrengen.



*Mailbox* - U kunt verbinding maken met de externe mailbox om nieuwe e-mailberichten op te halen of eerder opgehaalde e-mailberichten offline te bekijken. Nadat u instellingen voor een nieuwe mailbox hebt opgegeven, wordt de naam die u aan de mailbox hebt gegeven weergegeven in plaats van *Mailbox*. Zie "E-mailinstellingen" op pag. 48.



*Ontwerpen* - In deze map worden conceptberichten opgeslagen die nog niet zijn verzonden.



*Verzonden* - In deze map worden de verzonden berichten opgeslagen, behalve de berichten die u via Bluetooth hebt verzonden. U kunt het aantal berichten dat moet worden opgeslagen, wijzigen. Zie "Overige instellingen" op pag. 52.



*Outbox* - In deze map worden berichten opgeslagen die nog niet zijn verzonden.

 **Rapporten** (netwerkdienst) - In deze map worden leveringsrapporten van SMS-berichten, speciale berichttypen zoals visitekaartjes, en verzonden multimedieberichten opgeslagen. Mogelijk kunt u geen leveringsrapport ontvangen voor multimedieberichten die naar een e-mailadres zijn verzonden.

Als u het netwerk wilt verzoeken om u leveringsrapporten te zenden, selecteert u **Opties** > **Instellingen** > **SMS** of **Multimediebericht** > **Rapport ontvangen** > **Ja**.

## ■ Berichten invoeren en verzenden

Het draadloze netwerk kan de omvang van MMS-berichten limiteren. Als de omvang van de ingevoegde afbeelding de limiet overschrijdt, kan de afbeelding door het apparaat worden verkleind zodat deze via MMS kan worden verzonden.

Met uw apparaat kunnen tekstberichten worden verzonden die langer zijn dan de tekenlimiet voor één bericht. Langere berichten worden verzonden als twee of meer berichten. Uw serviceprovider kan hiervoor de desbetreffende kosten in rekening brengen. Tekens met accenten of andere symbolen en tekens in sommige taalopties zoals het Chinees, nemen meer ruimte in beslag waardoor het aantal tekens dat in één bericht kan worden verzonden, wordt beperkt.

Voordat u SMS-berichten, multimedieberichten of e-mailberichten kunt verzenden of ontvangen, of verbinding kunt maken met de externe mailbox, moeten de juiste verbindinginstellingen zijn gedefinieerd. Zie "Berichtinstellingen" op pag. 46.

1. Als u een bericht wilt maken, selecteert u **Menu** > **Berichten** > **Nieuw bericht** en maakt u een keuze uit de volgende opties:
  - SMS** - Een SMS-bericht maken.
  - Multimediebericht** - Een multimediebericht (MMS) maken.
  - E-mail** - Een e-mailbericht maken. Als u nog geen e-mailaccount hebt gedefinieerd, wordt u gevraagd dat alsnog te doen.
2. Druk op de navigatietoets om de ontvangers te selecteren in **Contacten** of voer het telefoonnummer of e-mailadres van de ontvanger in het veld **Naar** in. Als u een puntkomma (;) wilt invoeren om de adressen van elkaar te scheiden, drukt u op \*.

3. Wanneer u een e-mail of een multimediebericht maakt, gaat u naar het onderwerpveld en voert u het onderwerp van het bericht in.
4. Druk de navigatietoets omlaag om naar het berichtveld te gaan.
5. Typ het bericht.

Wanneer u een SMS-bericht invoert, geeft de berichtlengtemeter aan hoeveel tekens u nog kunt invoeren in het bericht. Zo houdt 10 (2) in dat u nog tien tekens kunt invoeren als u het bericht in twee losse SMS-berichten wilt verzenden.

Als u een sjabloon wilt gebruiken voor het SMS-bericht, selecteert u [Opties](#) > [Invoegen](#) > [Sjabloon](#). Als u een presentatie wilt maken op basis van een sjabloon en deze presentatie wilt verzenden als multimediebericht, selecteert u [Opties](#) > [Presentatie maken](#). Als u een tekstsjabloon wilt gebruiken voor het multimediebericht, selecteert u [Opties](#) > [Object invoegen](#) > [Sjabloon](#).

Als u een mediaobject wilt toevoegen aan een multimediebericht, selecteert u [Opties](#) > [Object invoegen](#) > [Afbeelding](#), [Geluidsclip](#) of [Videoclip](#). Als u een nieuw mediaobject wilt maken en invoegen, selecteert u [Opties](#) > [Nieuw invoegen](#) > [Afbeelding](#), [Geluidsclip](#), [Videoclip](#) of [Dia](#). Wanneer geluid is toegevoegd, wordt het pictogram  weergegeven.

Als u een mediaobject wilt toevoegen aan een e-mailbericht, selecteert u [Opties](#) > [Invoegen](#) > [Afbeelding](#), [Geluidsclip](#), [Videoclip](#), [Notitie](#) of [Sjabloon](#).

6. Als u het bericht wilt verzenden, selecteert u [Opties](#) > [Zenden](#) of drukt u op de beltoets.

Auteursrechtbescherming kan meebrengen dat bepaalde afbeeldingen, muziek (inclusief beltonen) en andere inhoud niet mogen worden gekopieerd, gewijzigd, overgedragen of doorgestuurd.

## Instellingen voor multimedieberichten ontvangen

U ontvangt instellingen voor multimedieberichten mogelijk in een configuratiebericht van uw netwerkoperator of serviceprovider.

Zie "Instellingen voor multimedieberichten" op pag. 47.

Selecteer **Menu** > *Berichten* > **Opties** > *Instellingen* > *Multimediabericht*. Open *Toeg.punt in gebruik* en selecteer het toegangspunt dat u hebt gemaakt. Zie "Instellingen voor multimediaberichten" op pag. 47.

Informeer bij uw netwerkoperator of serviceprovider naar de beschikbaarheid en abonnementsmogelijkheden van de multimediaberichtendienst.



**Opmerking:** Alleen compatibele apparaten die deze functie ondersteunen, kunnen multimediaberichten ontvangen en weergeven. De manier waarop een bericht wordt weergegeven, kan verschillen, afhankelijk van het ontvangende apparaat.

## E-mailinstellingen

Voordat u e-mailberichten kunt verzenden, ontvangen, ophalen, beantwoorden en doorsturen naar een ander e-mailadres, moet u het volgende doen:

- Een internettoegangspunt configureren. Zie "Verbinding" op pag. 100.
- E-mailinstellingen definiëren. Zie "E-mailinstellingen" op pag. 48.





Volg de instructies op van de serviceprovider die uw externe mailbox en internetverbinding beheert.

## **■** **Inbox—berichten ontvangen**

Selecteer **Menu** > *Berichten* > *Inbox*.

Als de Inbox ongelezen berichten bevat, verandert het symbool in .

Onderstaande symbolen krijgt u mogelijk te zien in de Inbox:

-  verwijst naar een ongelezen SMS-bericht.
-  verwijst naar een ongelezen speciaal bericht, zoals een visitekaartje.
-  verwijst naar een ongelezen multimediabericht.
-  verwijst naar een ongelezen WAP-dienstbericht.
-  verwijst naar een onbekend berichttype.

Als u een ontvangen bericht wilt openen, selecteert u [Menu](#) > [Berichten](#) > [Inbox](#) en het gewenste bericht.



**Belangrijk:** Wees voorzichtig met het openen van berichten. Objecten in multimedieberichten kunnen schadelijke software bevatten of anderszins schadelijk zijn voor uw apparaat of PC.

## Multimediaobjecten bekijken

Als u een lijst wilt weergeven met de mediaobjecten in een multimediebericht, opent u het bericht en selecteert u [Opties](#) > [Objecten](#). U kunt de bestanden opslaan op de telefoon of verzenden naar een compatibel apparaat via een Bluetooth-verbinding of als een multimediebericht.

## Speciale berichttypen

De telefoon kan verschillende soorten berichten ontvangen, zoals operatorlogo's, visitekaartjes en beltonen.

Als u een ontvangen bericht wilt openen, selecteert u [Menu](#) > [Berichten](#) > [Inbox](#) en het gewenste bericht.

**Operatorlogo** - Als u het logo wilt opslaan, selecteert u [Opties](#) > [Opslaan](#). In de standby-modus wordt nu het operatorlogo weergegeven in plaats van het eigen kenmerk van de netwerkoperator.

**Visitekaartje** - Als u de contactgegevens wilt opslaan, selecteert u [Opties](#) > [Visitekaartje opsl.](#)

**Beltoon** - Als u de beltoon wilt opslaan in de Galerij, selecteert u [Opties](#) > [Opslaan](#).

**Agenda-item** - Als u de uitnodiging wilt opslaan in de Agenda, selecteert u [Opties](#) > [Opslaan in Agenda](#).

**Beeldbericht** - Als u het beeldbericht wilt doorsturen, selecteert u [Opties](#) > [Doorsturen](#).



**Opmerking:** De functie voor beeldberichten kan alleen worden gebruikt als uw netwerkoperator of serviceprovider hiervoor ondersteuning biedt. Alleen compatibele apparaten die deze functie ondersteunen, kunnen beeldberichten ontvangen en weergeven. De manier waarop een bericht wordt weergegeven, kan verschillen, afhankelijk van het ontvangende apparaat.

*Configuratiebericht* - In een configuratiebericht kunt u dienstnummers voor SMS-berichten, voicemailnummers, instellingen voor internettoegangspunten, inlog-scriptinstellingen voor toegangspunten, instellingen voor multimedieberichten, synchronisatie-instellingen of e-mailinstellingen van de netwerkoperator of serviceprovider ontvangen. Als u de instellingen wilt opslaan, selecteert u **Opties** > *Opslaan*.

### Dienstberichten

Dienstberichten (netwerkdienst) zijn meldingen voor bijvoorbeeld nieuwsberichten en kunnen een SMS-bericht of het adres van een browserdienst bevatten. Informeer bij uw serviceprovider naar de beschikbaarheid van dergelijke diensten.

### ■ Mijn mappen

U kunt uw berichten ordenen in mappen, nieuwe mappen maken, de naam van mappen wijzigen en mappen verwijderen.

Selecteer **Menu** > *Berichten* > *Mijn mappen*. Als u een map wilt maken, selecteert u **Opties** > *Nieuwe map* en voert u een naam in voor de map.

### ■ Mailbox

Selecteer **Menu** > *Berichten* > *Mailbox*.

Als u deze map opent, kunt u verbinding maken met uw externe mailbox (netwerkdienst) en:

- Nieuwe e-mailberichten of berichtkoppen ophalen.
- Eerder opgehaalde e-mailberichten en berichtkoppen offline bekijken.

Als u naar uw mailbox gaat en op de navigatietoets drukt, wordt de volgende vraag weergegeven: *Verbinden met mailbox?*

Selecteer *Ja* om verbinding te maken met uw mailbox of *Nee* om eerder opgehaalde e-mailberichten offline te bekijken.

U kunt ook verbinding maken door **Opties** > *Verbinden* te selecteren.

Als u *Nieuw bericht* > *Maken*: > *E-mail* of *Mailbox* selecteert in hoofdweergave voor berichten wanneer u nog geen e-mailaccount hebt gedefinieerd, wordt u gevraagd dat alsnog te doen. Zie "E-mailinstellingen" op pag. 40.

Als u een nieuwe mailbox maakt, vervangt de naam van de mailbox automatisch het woord *Mailbox* in de hoofdweergave van Berichten. U kunt maximaal zes mailboxen hebben.

Als u online bent, selecteert u *Opties* > *Verbind. verbreken* om de gegevensoproep of packet-gegevensverbinding met de externe mailbox te beëindigen.

## E-mailberichten ophalen uit de mailbox

1. Selecteer *Menu* > *Berichten* > *Mailbox* > *Opties* > *Verbinden*. Er wordt een verbinding met de externe mailbox tot stand gebracht.
2. Selecteer *Opties* > *E-mail ophalen* en maak een keuze uit de volgende opties:

*Nieuw* - Alle nieuwe e-mailberichten ophalen.

*Geselecteerd* - Alleen de gemarkeerde e-mailberichten ophalen.

*Alle* - Alle berichten ophalen uit de mailbox.

Als u het ophalen wilt afbreken, selecteert u *Annuleer*.

3. Als u de e-mailberichten hebt opgehaald, kunt u deze online blijven bekijken. Selecteer *Opties* > *Verbind. verbreken* om de verbinding te verbreken en de e-mailberichten offline te bekijken.
4. Als u een e-mailbericht wilt openen, gaat u naar het gewenste bericht en drukt u op de navigatietoets. Als het e-mailbericht niet is opgehaald en u *Openen* selecteert wanneer u offline bent, wordt u gevraagd of het bericht moet worden opgehaald uit de mailbox. Als u bijlagen bij een e-mailbericht wilt weergeven (aangegeven met ) selecteert u *Opties* > *Bijlagen*. U kunt bijlagen in ondersteunde indelingen bekijken, ophalen en opslaan. U kunt ook bijlagen verzenden via een Bluetooth-verbinding.



**Belangrijk:** Wees voorzichtig met het openen van berichten. E-mailberichten kunnen schadelijke software bevatten of anderszins schadelijk zijn voor uw apparaat of pc.

## E-mailberichten verwijderen

### Verwijderen uit de telefoon

Als u een e-mailbericht uit de telefoon wilt verwijderen zonder het bericht uit de externe mailbox te verwijderen, selecteert u [Menu](#) > [Berichten](#) > [Mailbox](#) > [Opties](#) > [Verwijderen](#) > [Alleen telefoon](#).

De berichtkop blijft behouden in uw telefoon. Als u ook de berichtkop wilt verwijderen, verwijdert u eerst het bericht uit de externe mailbox en maakt u vervolgens opnieuw verbinding met de externe mailbox om de status bij te werken.

### Verwijderen uit de telefoon en van de server

Als u een e-mailbericht uit de telefoon en de externe mailbox wilt verwijderen, selecteert u [Opties](#) > [Verwijderen](#) > [Telefoon en server](#).

Als u offline bent, wordt de e-mail eerst uit de telefoon verwijderd. De eerstvolgende keer dat u verbinding maakt met de externe mailbox, wordt de e-mail automatisch uit de mailbox verwijderd. Als u het POP3-protocol gebruikt, worden berichten die zijn gemarkeerd voor verwijderen, pas verwijderd nadat de verbinding met de externe mailbox is verbroken.

### Verwijderen ongedaan maken

Als u een e-mailbericht hebt gemarkeerd voor verwijdering uit de telefoon en van de server, en dit ongedaan wilt maken, gaat u naar het betreffende e-mailbericht en selecteert u [Opties](#) > [Verwijd. onged. mkn.](#)

## ■ Outbox

De [Outbox](#) is een tijdelijke opslagplaats voor berichten die nog niet zijn verzonden.

Als u de [Outbox](#) wilt openen, selecteert u [Menu](#) > [Berichten](#) > [Outbox](#).  
Berichtstatussen:

[Bezig met verzenden](#) – De telefoon is het bericht aan het verzenden.

*Wacht/In wachtrij* - De telefoon is klaar om berichten of e-mail te verzenden.

*Opnieuw zenden om ...* (tijd) - Het verzenden is mislukt. Na een time-out wordt opnieuw geprobeerd het bericht te verzenden. Als u het bericht direct opnieuw wilt proberen te verzenden, selecteert u **Opties** > **Zenden**.

*Uitgesteld* - Als u documenten in de **Outbox** in de wachtstand wilt plaatsen, gaat u naar het bericht dat klaar staat om te worden verzonden en selecteert u **Opties** > **Zenden uitstellen**.

*Mislukt* - Het maximum aantal verzendpogingen is bereikt. Als het een SMS-bericht betreft, opent u het bericht en controleert u de verzendinginstellingen.

## ■ Berichten op de SIM-kaart bekijken

Voordat u SIM-berichten kunt bekijken, moet u deze naar een map in uw telefoon kopiëren.

1. Selecteer **Menu** > **Berichten** > **Opties** > **SIM-berichten** en ga naar een bericht.
2. Markeer de berichten die u wilt kopiëren.
3. Als u de gemarkeerde berichten wilt kopiëren, selecteert u **Opties** > **Kopiëren** en de map waarnaar u de berichten wilt kopiëren.
4. Als u het kopiëren wilt starten, selecteert u **OK**.

## ■ Infodienst

U kunt van uw serviceprovider berichten ontvangen over verschillende nieuwsitems, zoals het weer of het verkeer (netwerkdienst). Informeer bij de serviceprovider naar de beschikbare items en hun nummers. Zie *Infodienst*-instellingen in "Infodienstinstellingen" op pag. 51 als u de dienst wilt inschakelen.

Selecteer **Menu** > **Berichten** > **Opties** > **Infodienst**. In de lijst met berichten wordt de status, het nummer en de naam van een item weergegeven, en kunt u zien of het item is gemarkeerd voor opvolgen (▶).

Ook bij een packet-gegevensverbinding kunt u mogelijk geen infodienstberichten ontvangen.

### ■ Editor voor dienstopdrachten

Als u dienstopdrachten (ook wel USSD-opdrachten genoemd), bijvoorbeeld activeringsopdrachten voor netwerkdiensten aan uw serviceprovider, wilt invoeren en verzenden, selecteert u **Menu** > **Berichten** > **Opties** > **Dienstopdracht**. Selecteer **Opties** > **Verzenden** om de opdracht te verzenden.

### ■ Berichtinstellingen

#### Instellingen voor SMS-berichten

Selecteer **Menu** > **Berichten** > **Opties** > **Instellingen** > **SMS** en maak een keuze uit de volgende opties:

**Berichtencentrales** - Een lijst weergeven met alle gedefinieerde berichtencentrales.

**Ber.centrale in gebr.** - Definiëren welke berichtencentrale wordt gebruikt voor het afleveren van SMS-berichten en speciale berichttypen zoals visitekaartjes.

**Tekencodering** > **Volledige ondersteuning** - Hiermee geeft u aan of alle tekens in het bericht moeten worden verzonden zoals ze worden weergegeven. Als u **Beperkte ondersteuning** selecteert, worden tekens met accenten en andere symbolen mogelijk geconverteerd naar andere tekens.

**Rapport ontvangen** - Wanneer deze instelling is ingesteld op **Ja**, wordt de status van verzonden berichten (**Onderweg**, **Mislukt** of **Afgeleverd**) weergegeven in **Rapporten** (netwerkdienst). Mogelijk kunt u geen leveringsrapport ontvangen voor multimedieberichten die naar een e-mailadres zijn verzonden.

**Geldigheid bericht** - Als een berichtontvanger niet binnen de geldigheidsduur kan worden bereikt, wordt het bericht uit de berichtencentrale verwijderd. Deze functie werkt alleen als deze wordt ondersteund door het netwerk. **Maximale duur** - De maximale

geldigheidsduur wordt door het netwerk ingesteld en bepaalt hoelang een bericht maximaal geldig blijft.

*Ber. verzonden als* - Hiermee bepaalt u hoe het bericht wordt verzonden. Standaard is *Tekst*.

*Voorkeursverbinding* - U kunt SMS-berichten verzenden via het normale GSM-netwerk of via GPRS, als dit door het netwerk wordt ondersteund.

*Ant. via zelfde centr.* (netwerkdienst) - Als u *Ja* selecteert en als de ontvanger uw bericht beantwoordt, wordt het antwoord verzonden via dezelfde berichtencentrale. Niet alle netwerken ondersteunen deze optie. Informeer bij de netwerkoperator of serviceprovider naar de beschikbaarheid van deze dienst.

## Instellingen voor multimedieberichten

Selecteer *Menu* > *Berichten* > *Opties* > *Instellingen* > *Multimediebericht* en maak een keuze uit de volgende opties:

*Grootte afbeelding* - Definieer de grootte van de afbeelding in een multimediebericht. *Klein* (max. 160 x 120 pixels) of *Groot* (max. 640 x 480 pixels). Als u *Origineel* selecteert, wordt de afbeelding niet aangepast.

*MMS-aanmaakmodus* - Als u *Met begeleiding* selecteert, wordt u gewaarschuwd als u een bericht probeert te verzenden dat mogelijk niet door de ontvanger wordt ondersteund. Selecteer *Beperkt* om te voorkomen dat u berichten verzendt die niet worden ondersteund. Als u *Vrij* selecteert, wordt het maken van berichten niet beperkt, maar is het mogelijk dat de ontvanger uw bericht niet kan bekijken.

*Toeg.punt in gebruik* - Selecteer het toegangspunt dat u wilt gebruiken als standaardtoegangspunt voor multimedieberichten. Zie "Instellingen voor multimedieberichten ontvangen" op pag. 39.

Als u instellingen voor multimedieberichten ontvangt in een bericht en deze opslaat, worden de ontvangen instellingen automatisch gebruikt voor het toegangspunt. Zie "Speciale berichttypen" op pag. 41.

*Multimedia ophalen* - Als u multimedieberichten alleen wilt ophalen wanneer u zich binnen het bereik van uw thuisnetwerk bevindt, selecteert u *Aut. bij eigen netwrk*. Wanneer u zich buiten uw eigen

netwerk bevindt, kunt u geen multimedieberichten ontvangen. Als u multimedieberichten altijd wilt ontvangen, selecteert u *Altijd automatisch*. Als u berichten handmatig wilt ophalen, selecteert u *Handmatig*. Als u geen multimediebericht of advertenties wilt ontvangen, selecteert u *Uit*.

*Anonieme ber. toest.* - Als u berichten van een anonieme afzender wilt weigeren, selecteert u *Nee*.

*Advertent. ontvang.* - Aangeven of u advertenties in de vorm van multimedieberichten wilt ontvangen.

*Rapport ontvangen* - Als u de status van een verzonden bericht (*Onderweg*, *Mislukt* of *Afgeleverd*) wilt weergeven in *Rapporten*, selecteert u *Ja*.

*Rapportz. weigeren* > *Ja* - Hiermee stelt u in dat u geen leveringsrapporten wilt ontvangen.

*Geldigheid bericht* (netwerkdienst) - Als de ontvanger van een bericht niet binnen de geldigheidsduur kan worden bereikt, wordt het bericht uit de multimedieberichtencentrale verwijderd. De *Maximale duur* wordt door het netwerk ingesteld en bepaalt hoelang een bericht maximaal geldig blijft.

## E-mailinstellingen

### Instellingen voor mailboxen

Selecteer *Menu* > *Berichten* > *Opties* > *Instellingen* > *E-mail* > *Mailboxen* en een mailbox.

Als u nog geen mailboxinstellingen hebt gedefinieerd, wordt u gevraagd of u dat alsnog wilt doen. U moet een mailboxtype, een e-mailadres, een server voor het ontvangen van berichten, een server voor het verzenden van berichten, een standaardtoegangspunt en een mailboxnaam definiëren. De instellingen kunt u opvragen bij uw e-mailserviceprovider.

### Inkomende e-mail

Selecteer *Verbindingsinstellingen* > *Inkomende e-mail* en maak een keuze uit de volgende instellingen:

**Gebruikersnaam** - De gebruikersnaam die u hebt ontvangen van uw serviceprovider.

**Wachtwoord** - Als u dit veld leeg laat, moet u telkens wanneer u verbinding maakt met uw externe mailbox, uw wachtwoord invoeren. Als u dit veld invult, wordt het wachtwoord automatisch verzonden.

**Server inkomende mail:** - Het IP-adres of de hostnaam van de server voor het ontvangen van e-mail. Deze gegevens ontvangt u van uw serviceprovider.

**Toegangsp. in gebr.** - Het internettoegangspunt (IAP) dat u wilt gebruiken om verbinding te maken met de mailbox. Zie "Verbinding" op pag. 100.

**Mailboxnaam** - Een beschrijvende naam voor de mailbox.

**Mailboxtype** - Het e-mailprotocol dat u wilt gebruiken. U kunt deze optie slechts één keer instellen. De instelling kan niet worden gewijzigd als u de mailboxinstellingen hebt opgeslagen of hebt afgesloten.

**Beveiliging (poorten)** - Het beveiligingsprotocol dat u gebruikt voor de verbinding met de externe mailbox.

**Poort** - Als u een andere poort dan de standaardpoort wilt definiëren voor verbinding met de externe mailbox, selecteert u **Gbr. ged.** en voert u het poortnummer in.

**APOP beveil. inloggen** (alleen voor POP3-mailboxen) - Selecteer **Aan** voor het coderen van wachtwoorden die naar de externe e-mailserver worden verzonden.

### **Uitgaande e-mail**

Selecteer **Verbindingsinstellingen** > **Uitgaande e-mail** en maak een keuze uit de volgende instellingen:

**Mijn e-mailadres** - Het e-mailadres dat u hebt ontvangen van uw serviceprovider. Het adres moet het teken @ bevatten. Antwoorden op uw e-mailberichten worden naar dit adres verzonden.

**Server uitg. mail** - Het IP-adres of de hostnaam van de server voor het verzenden van e-mail. Deze gegevens ontvangt u van uw serviceprovider.

Zie de instellingen voor *Inkomende e-mail* in "Instellingen voor mailboxen" op pag. 48 voor informatie over *Gebruikersnaam*, *Wachtwoord*, *Beveiliging (poorten)* en *Poort*.

### Gebruikersinstellingen

Selecteer *Gebruikersinst.* en maak een keuze uit de volgende instellingen:

*Mijn mailnaam* – De naam die wordt weergegeven in uitgaande e-mail.

*Bericht zenden* (netwerkdienst) – Instellen of uw e-mailberichten *Meteen* of *Bij volgende verb.* worden verzonden.

*Kopie naar mij* – Selecteer *Ja* als u een kopie van de e-mail wilt verzenden naar het e-mailadres dat is gedefinieerd in *Mijn e-mailadres*.

*Handtek. opnemen* – Selecteer *Ja* om een handtekening op te nemen in uw e-mailberichten en om de tekst daarvoor te maken of te bewerken.

*Melding nwe e-mail* – Als u geen signaal wilt weergeven wanneer u nieuwe e-mail ontvangt, selecteert u *Uit*.

### Ophaalinstellingen

Selecteer *Inst. voor ophalen* en maak een keuze uit de volgende instellingen:

*E-mail ophalen* – Als u alleen berichtkoppen wilt ophalen, selecteert u *Alleen headers*. Als u de op te halen hoeveelheid gegevens wilt beperken, selecteert u *Groottelmt* en voert u de maximale hoeveelheid gegevens per bericht in kilobytes in. Als u zowel berichten als bijlagen wilt ophalen, selecteert u *Ber. en bijlagen*. De opties *Groottelmt* en *Ber. en bijlagen* zijn alleen beschikbaar met POP3-mailboxes.

*Aantal* – Als u het aantal uit uw externe mailbox op te halen berichten wilt beperken, selecteert u *Uit Inbox > E-mails* en voert u het maximum aantal op te halen berichten in. U kunt ook het aantal op te halen berichten uit andere mappen waarop u bent geabonneerd beperken in *Uit mappn* (alleen mogelijk voor IMAP4-mailboxes).

*Pad IMAP4-map* (alleen voor IMAP4-mailboxes) – Het pad naar de IMAP4-mailboxes definiëren.

*Mapabonnementen* (alleen voor IMAP4-mailboxen) - De mappen in de mailbox selecteren, waarop u zich wilt abonneren. Als u zich wilt abonneren op een map of een abonnement wilt beëindigen, gaat u naar de betreffende map en selecteert u **Opties** > *Abonneren* of *Abonnement opzgn.*

### Automatisch ophalen

Kies *Automatisch ophalen* > *Header ophalen* - Als u e-mailberichtkoppen automatisch wilt ophalen na een ingestelde periode, selecteert u *Altijd ingeschakeld*. Als u berichtkoppen alleen wilt ophalen als u zich binnen het bereik van uw thuisnetwerk bevindt, selecteert u *Uitsl. eigen netw.* Berichtkoppen kunnen voor maximaal twee mailboxen automatisch worden opgehaald. In de velden *Ophaaldagen*, *Ophaaluren* en *Ophaalinterval* kunt u instellen op welke dagen, hoe laat en hoe vaak de berichtkoppen worden opgehaald.

## Instellingen voor dienstberichten

Selecteer **Menu** > *Berichten* > **Opties** > *Instellingen* > *Dienstbericht* en maak een keuze uit de volgende instellingen:

*Dienstberichten* - Opgeven of u al dan niet dienstberichten wilt ontvangen.

*Ber. downloaden* - Selecteren of u berichten automatisch of handmatig wilt downloaden.

## Infodienstinstellingen

Informeer bij uw serviceprovider naar de beschikbaarheid van infodienst (netwerkdienst), de beschikbare nieuwsitems en de bijbehorende nummers.

Selecteer **Menu** > *Berichten* > **Opties** > *Instellingen* > *Infodienst* en maak een keuze uit de volgende instellingen:

*Ontvangst* - Selecteer *Aan* of *Uit*.

*Taal* - Selecteer *Alle* om infodienstberichten in alle beschikbare talen te ontvangen. Als u *Geselecteerd* kiest, kunt u zelf bepalen in welke talen u

infodienstberichten wilt ontvangen. Als de gewenste taal niet in de lijst staat, selecteert u *Overige*.

*Itemherkenning* - Als u een bericht ontvangt dat niet bij een van de bestaande items hoort, kunt u *Aan* selecteren om het itemnummer automatisch op te slaan. Het itemnummer wordt in de lijst met items opgeslagen en zonder naam weergegeven. Selecteer *Uit* als u nieuwe itemnummers niet automatisch wilt opslaan.

### Overige instellingen

Selecteer *Menu* > *Berichten* > *Opties* > *Instellingen* > *Overige* en maak een keuze uit de volgende instellingen:

*Verzonden ber. opsl.* - Aangeven dat er in de map *Verzonden* een kopie moet worden opgeslagen van elk verzonden SMS-bericht, multimediasbericht of e-mailbericht.

*Aantal opgesl. ber.* - Opgeven hoeveel verzonden berichten in de map met verzonden items worden bewaard. Wanneer de limiet wordt bereikt, wordt het oudste bericht verwijderd.

*Gebruikt geheugen* - Geef aan of berichten worden opgeslagen in het apparaatgeheugen of op de geheugenkaart.

## 6. Contacten

---

U kunt gegevens van contactpersonen, zoals namen, telefoonnummers en adressen, opslaan en beheren. U kunt bovendien een persoonlijke beltoon, een spraaklabel en een miniatuurafbeelding toevoegen aan een contactkaart. Ook kunt u contactgroepen maken, zodat u SMS-berichten of e-mail tegelijkertijd naar meerdere ontvangers kunt verzenden. Contactgegevens kunnen alleen worden verzonden naar of ontvangen van compatibele apparaten.

### ■ Contacten beheren

Selecteer **Menu** > *Contacten*.

Als u een nieuw contact wilt toevoegen, selecteert u **Opties** > *Nieuw contact*. Vul de gewenste velden in en selecteer **Gereed**.

Als u een contact wilt bewerken, selecteert u het contact en **Opties** > *Bewerken*.

Als u een contact wilt verwijderen, selecteert u het contact en **Opties** > *Verwijderen*. Als u contacten hebt gemarkeerd, worden deze verwijderd.

Als u een miniatuurafbeelding aan een contactkaart wilt toevoegen, gaat u naar het contact en selecteert u **Opties** > *Bewerken* > **Opties** > *Thumbnail toevoeg.*

Als u standaardnummers en adressen wilt definiëren voor een contact, gaat u naar het contact en selecteert u **Opties** > *Standaardnummers*. Ga naar de gewenste standaardoptie en selecteer **Toewijz.**

Als u namen en telefoonnummers wilt kopiëren van uw SIM-kaart naar uw telefoon, selecteert u **Opties** > *SIM-contacten* > *SIM-telefoonboek*. Ga naar de naam die u wilt kopiëren of markeer de gewenste namen en selecteer **Opties** > *Kopie naar Contact*.

Als u een telefoon-, fax- of semafoonnummer vanuit Contacten naar uw SIM-kaart wilt kopiëren, gaat u naar het gewenste contact en selecteert u **Opties** > *Kopiëren* > *Naar SIM-telef.boek*.

### ■ Contactgroepen beheren

Maak een contactgroep zodat u SMS- of e-mailberichten naar meer ontvangers tegelijk kunt verzenden.

1. Kies **Menu** > **Contacten**, ga met de navigatietoets naar rechts en selecteer **Opties** > **Nieuwe groep**.
2. Voer een naam in voor de groep of gebruik de standaardnaam en kies **OK**.
3. Open de groep en kies **Opties** > **Leden toevoegen**.
4. Ga naar elk contact dat u aan de groep wilt toevoegen en druk op de navigatietoets om het contact te markeren.
5. Selecteer **OK** om alle gemarkeerde contacten aan de groep toe te voegen.

### ■ Een beltoon toevoegen

U kunt voor elk contact en elke groep een beltoon instellen. Wanneer het contact of groepslid u belt, wordt de beltoon weergegeven, mits het nummer van de beller wordt meegestuurd met de oproep en uw telefoon dit nummer herkent.

1. Selecteer **Menu** > **Contacten**.
2. Als u een beltoon wilt toevoegen aan een contact, selecteert u het contact en selecteert u **Opties** > **Beltoon** en de gewenste beltoon.

Als u een beltoon wilt toevoegen aan een groep, selecteert u de lijst met groepen en gaat u naar een contactgroep. Selecteer **Opties** > **Beltoon** en de beltoon voor de groep.

Als u een persoonlijke of groepstoon wilt verwijderen, selecteert u **Standaard beltoon** als beltoon.

### ■ Snelkeuzetoetsen toewijzen

Via de snelkeuzetoetsen kunt u snel veelgebruikte nummers bellen.

U kunt een telefoonnummer toewijzen aan de snelkeuzetoetsen 2-9.

Nummer 1 is gereserveerd voor de voicemailbox. U moet het kiezen

van snelkeuzenummers activeren voor u deze functie kunt gebruiken.  
Zie *Snelkeuze* in "Bellen" op pag. 99.

1. Selecteer **Menu** > *Contacten* en een contact.
2. Ga naar een nummer en selecteer **Opties** > *Snelkeuze toewijz.*  
Ga naar de gewenste snelkeuzetoets en selecteer *Toewijz.*  
Wanneer u terugkeert naar de weergave voor contactinformatie,  
geeft het symbool  naast het nummer aan welke snelkeuzetoets  
is gedefinieerd.

U kunt het contact bellen door in de standby- of actieve standby-modus  
op de snelkeuzetoets en vervolgens op de beltoets te drukken.

U kunt ook de snelkeuzetoets ingedrukt houden.

## 7. Galerij

---

Selecteer **Menu** > *Galerij*.

In de *Galerij* kunt u afbeeldingen, videoclippen, muzieknummers, geluidsclips, afspeellijsten, koppelingen naar streaming-locaties, RealPlayer-bestanden en presentaties opslaan en ordenen.

Als u de Galerij opent, wordt een lijst met mappen in het telefoongeheugen weergegeven. Ga naar een map (bijvoorbeeld *Afbeeldingen*) en druk op de navigatietoets om deze te openen.

In de map ziet u het volgende:

- Een symbool dat het type van elk bestand in de map aanduidt of een miniatuurafbeelding.
- De naam van het bestand.
- De datum en de tijd waarop het bestand is opgeslagen of de grootte van het bestand.

Als u een bestand wilt openen, gaat u naar het bestand en drukt u op de navigatietoets. Het bestand wordt in de bijbehorende toepassing geopend.

Auteursrechtbescherming kan meebrengen dat bepaalde afbeeldingen, muziek (inclusief beltonen) en andere inhoud niet mogen worden gekopieerd, gewijzigd, overgedragen of doorgestuurd.

### ■ Functies in de Galerij

Selecteer **Menu** > *Galerij* en een map.

Als u een afbeelding wilt instellen als achtergrond, selecteert u *Afbeeldingen* en gaat u naar de afbeelding. Selecteer **Opties** > *Inst. als achtergr.* Als u een afbeelding wilt toewijzen aan een contact, selecteert u *Toev. aan contact*.

Als u een muzieknummer of geluidsclip wilt instellen als beltoon, selecteert u *Tracks* of *Geluidsclips* en gaat u naar het gewenste item. Selecteer **Opties** > *Instellen als beltoon*. Als u een muzieknummer of

geluidscлип wilt instellen als beltoon voor een contact, selecteert u [Toew. aan contact](#).

Als u bestanden naar het telefoongeheugen of naar de geheugenkaart wilt kopiëren, gaat u naar het bestand of markeert u de bestanden door de wijzigtoets ingedrukt te houden en tegelijkertijd op de navigatietoets te drukken, en selecteert u [Opties](#) > [Organiseren](#) > [Kop. naar telef.geh.](#) of [Kop. naar geh.kaart](#).

Als u afspeellijsten wilt maken, markeert u de muzieknummers en selecteert u [Opties](#) > [Nieuwe tracklijst](#).

Als u mappen voor afbeeldingen wilt maken, selecteert u [Afbeeldingen](#), gaat u naar een afbeelding, selecteert u [Opties](#) > [Organiseren](#) > [Nieuwe map](#) en voert u de naam van de map in. Markeer de afbeeldingen die u naar de map wilt verplaatsen, selecteer [Opties](#) > [Organiseren](#) > [Verplaatsen naar map](#) en selecteer de map.

## ■ Bestanden downloaden

Selecteer [Menu](#) > [Galerij](#), de map voor het bestandstype dat u wilt downloaden en de downloadfunctie, bijvoorbeeld [Afbeeldingen](#) > [Graf. downloads](#). De browser wordt geopend. Kies een bookmark naar de site waarvan u wilt downloaden. Zie "Bookmarks weergeven" op pag. 77.

Als u bestanden wilt downloaden, moet u eerst een standaardtoegangspunt configureren. Zie "Toegangspunten" op pag. 101. Zie "Downloaden" op pag. 80 voor meer informatie over downloaden.

## 8. Muziek

---

### ■ Music Player

Als u de muziekmodus wilt activeren en *Music player* wilt starten, draait u het onderste deel van de telefoon zodat de afspeltoetsen zich onder het scherm bevinden. U kunt ook [Menu](#) > [Muziek](#) > [Muziekspeler](#) selecteren.

### Muziekbibliotheek

*Muziekbibl.* is een database met verwijzingen naar beschikbare muzieknummers. In de muziekbibliotheek kunt u kiezen welke muziek u wilt beluisteren en kunt u afspeellijsten maken en beheren.

Als u de muziekbibliotheek wilt openen, gaat u in de hoofdweergave van de music player naar  en drukt u op de navigatietoets.

Als u de muziekbibliotheek wilt bijwerken en wilt zoeken naar muzieknummers in het apparaatgeheugen en op de geheugenkaart, selecteert u [Opties](#) > [Muziekbibl. bijwerken](#). Na het bijwerken worden de wijzigingen in de muziekbibliotheek weergegeven.

U kunt op verschillende manieren muziek uit de muziekbibliotheek selecteren. Als u bijvoorbeeld een bepaald album wilt afspelen, selecteert u [Albums](#), gaat u naar het album en selecteert u [Opties](#) > [Afspelen](#). Als u specifieke nummers uit het album wilt beluisteren, selecteert u [Albums](#) en selecteert u een album. Markeer de nummers en kies [Opties](#) > [Afspelen](#).

Als u muziek van een bepaalde artiest zoekt, selecteert u [Artiesten](#) en [Opties](#) > [Zoeken](#), waarna u de naam van de artiest invoert. Ga naar de gewenste artiest en druk op de navigatietoets. U moet de communicatiemodus activeren om tekst te kunnen invoeren.

### Afspeellijsten

Als u uw eigen afspeellijst wilt samenstellen en opslaan, kiest u [Tracklijsten](#) > [Opties](#) > [Nieuwe tracklijst](#). Selecteer het geheugen

waarin u de afspeellijst wilt opslaan en voer een naam voor de lijst in. Markeer de gewenste nummers en druk op de navigatietoets.

Als u een afspeellijst wilt beluisteren, selecteert u *Tracklijsten*, gaat u naar de gewenste afspeellijst en selecteert u **Opties** > *Afspelen*.

U kunt nummers vanuit andere weergaven aan een opgeslagen afspeellijst toevoegen. Als u bijvoorbeeld een album wilt toevoegen, selecteert u *Albums*, zoekt u het album, selecteert u het en kiest u **Opties** > *Tvgn aan tracklijst* > *Opgeslagen tracklijst*. Ga naar de afspeellijst waaraan u het album wilt toevoegen en druk op de navigatietoets.

## Muziek beluisteren



**Waarschuwing:** Luister naar muziek op een gematigd geluidsvolume. Voortdurende blootstelling aan een hoog geluidsvolume kan uw gehoor beschadigen.

Als u het afspelen wilt starten of onderbreken, drukt u op . Druk op om te stoppen. Als u naar het vorige of volgende nummer wilt gaan, drukt u op of . Als u vooruit of achteruit wilt spoelen, houdt u of ingedrukt.

U kunt het afspelen van muziek alleen met de daarvoor bestemde muziektuetsen regelen als de telefoon in de muziekmodus staat.

Als u de huidige afspeellijst wilt weergeven, gaat u naar en drukt u op de navigatietoets.

Als u wilt terugkeren naar de standby-modus en de music player op de achtergrond actief wilt laten, drukt u op de eindtoets. Als *Actief standby* is ingesteld op *Aan*, wordt het nummer dat wordt afgespeeld in de standby-modus weergegeven. Als u het volume van de muziek in de standby-modus wilt bijstellen, gaat u naar het nummer dat wordt afgespeeld en drukt u op de navigatietoets naar links of naar rechts. Als u de muzikspeler vanuit de standby-modus wilt benaderen, gaat u naar het nummer dat wordt afgespeeld en drukt u op de navigatietoets.

Terwijl u muziek beluistert, kunt u veel telefoon- en camerafuncties gebruiken. U kunt bijvoorbeeld in de communicatiemodus SMS-berichten schrijven en verzenden of in de cameramodus foto's maken. Wanneer u

belt of als een oproep binnenkomt, wordt het afspelen van de muziek onderbroken. Het afspelen wordt hervat zodra het gesprek is beëindigd.

Als u de nummers herhaaldelijk wilt afspelen, kiest u **Opties** > **Herhalen**. Kies **Alle** als u alle nummers die op dat moment worden afgespeeld, wilt herhalen. Kies **Eén** als u alleen het huidige nummer wilt herhalen of kies **Uit** als u geen enkel nummer wilt herhalen.

Als u muziek in willekeurige volgorde wilt afspelen, kiest u **Opties** > **Willekeurig afspelen** > **Aan**.

Als u het nummer dat op dat moment wordt afgespeeld als beltoon in alle profielen wilt instellen, kiest u **Opties** > **Instellen als beltoon**.

### Geluidsinstellingen

Met **Geluidsinstellingen** kunt u de balans bijstellen, galm toevoegen, het stereobeeld verbreden en de bas versterken. Kies **Opties** > **Geluidsinstellingen**.

### Equalizer

Met **Equalizer** kunt u tijdens het afspelen van muziek frequentiegebieden meer of minder versterken en wijzigen hoe uw muziek klinkt.

Kies **Opties** > **Geluidsinstellingen** > **Equalizer**. Als u een vooraf gedefinieerde instelling wilt gebruiken, gaat u naar de instelling en selecteert u **Opties** > **Activeren**.

### Een vooraf gedefinieerde instelling maken

1. Als u een vooraf gedefinieerde instelling wilt maken, kiest u **Opties** > **Nwe voorinstelling** en voert u een naam voor de instelling in.
2. Druk op de navigatietoets naar links of rechts om van de ene naar de andere frequentieband om te schakelen. Druk op de navigatietoets omhoog of omlaag om geluid in de frequentieband meer of minder te versterken.
3. Selecteer **Terug**.

## ■ Visual Radio

U kunt de toepassing Visual Radio gebruiken als een FM-radio met automatische afstemming en vooraf ingestelde zenders, of met

parallele visuele informatie over het radioprogramma wanneer u afstemt op een zender die de dienst Visual Radio aanbiedt. Visual Radio maakt gebruik van packet-gegevens (netwerkdienst). U kunt naar de radio luisteren terwijl u andere toepassingen gebruikt. Als u Visual Radio wilt gebruiken, moet aan de volgende eisen zijn voldaan:

- De radiozender en uw netwerkoperator moeten de dienst ondersteunen.
- De telefoon moet zijn ingeschakeld.
- Uw internettoegangspunt moet zijn gedefinieerd voor toegang tot de Visual Radio-server van de netwerkoperator.
- Voor de vooraf ingestelde radiozender moet de juiste service-ID voor Visual Radio zijn gedefinieerd. Ook moet Visual Radio zijn ingeschakeld.

Visual Radio kan niet worden gestart als het offline profiel actief is.

Als u geen toegang hebt tot Visual Radio, wordt deze dienst mogelijk niet ondersteund door de netwerkoperators en radiostations in uw regio. Visual Radio is mogelijk niet beschikbaar in bepaalde regio's en landen.

U kunt naar de FM-radio luisteren via de ingebouwde luidspreker van uw telefoon of via een compatibele hoofdtelefoon.

De FM-radio maakt gebruik van een andere antenne dan de antenne van het draadloze apparaat. De FM-radio functioneert alleen naar behoren als er een compatibele hoofdtelefoon of een compatibel toebehoren op het apparaat is aangesloten.



**Waarschuwing:** Luister naar muziek op een gematigd geluidsvolume. Voortdurende blootstelling aan een hoog geluidsvolume kan uw gehoor beschadigen.





U kunt bellen en gebeld worden terwijl u luistert naar de radio. De radio wordt uitgeschakeld op het moment dat u belt.

De kwaliteit van de radio-uitzending is afhankelijk van het bereik van een radiozender in een bepaald gebied.

## De radio inschakelen

Selecteer **Menu** > **Muziek** > **Radio** om Visual Radio te openen.

Het volgende wordt weergegeven:

- Het locatienummer en de naam van de radiozender.
- De frequentie van de laatst gebruikte radiozender.
- Knoppen op het scherm:
  -  en  Gebruik deze knoppen om naar de vorige of volgende opgeslagen zender te gaan. De knoppen zijn inactief als er geen zenders zijn opgeslagen.
  -  en  Gebruik deze knoppen om automatisch naar zenders te zoeken.
  -  Gebruik deze knop om de weergave van visuele inhoud te starten als de ID voor de visuele dienst is gedefinieerd. Als er geen ID is gedefinieerd, wordt u daarom gevraagd.



Als u al eerder radiozenders hebt opgeslagen, gaat u naar de zender die u wilt beluisteren of selecteert u de geheugenlocatie van een zender door op de betreffende cijfertoets (1-9) te drukken.

Ga naar links of rechts om het volume aan te passen.

Als u een compatibele hoofdtelefoon gebruikt, drukt u op de hoofdtelefoon-toets om naar een opgeslagen zender te gaan.

Als u de radio wilt uitschakelen, selecteert u **Afsluiten**.

## Een radiozender zoeken en opslaan

Als u wilt gaan zoeken naar zenders wanneer de radio is ingeschakeld, gaat u naar  of  en drukt u op de navigatietoets. Het zoeken stopt wanneer er een zender is gevonden. Als u de zender wilt opslaan, selecteert u **Opties** > **Zender opslaan**. Selecteer met behulp van de navigatietoets de locatie waar u de zender wilt opslaan. Voer de naam van de zender in en selecteer **OK**.

## De radio gebruiken

Terwijl de radio is ingeschakeld, selecteert u **Opties** en maakt u een keuze uit de volgende opties:

*Visuele dienst starten* - De weergave van visuele inhoud starten.

*Zenderoverzicht* - De Station Directory Service (netwerkdienst) activeren om beschikbare radiozenders te zoeken en op te slaan voor later gebruik.

*Zender opslaan* - De radiozender opslaan.

*Zenders* - De lijst met zenders openen.

*Handmatig afstemmen* - De frequentie handmatig instellen. Druk de navigatietoets omhoog of omlaag om te zoeken naar zenders.

Als u de frequentie van de gewenste radiozender kent, voert u deze in en selecteert u **OK**.

*Luidspreker aan* - Naar de radio luisteren via de luidspreker.

*Luidspreker uit* - Naar de radio luisteren via de hoofdtelefoon.

*Afsp. in achtergrond* - Visual Radio naar de achtergrond verplaatsen en het stand-by-scherm weergeven. Als u wilt terugkeren naar Visual Radio, houdt u de menutoets ingedrukt en selecteert u **Radio**.

*Instellingen* - De instellingen voor Visual Radio weergeven of wijzigen.

*Afsluiten* - De radio uitschakelen.

## Zenderlijst

Zet de radio aan en selecteer **Opties** > **Zenders**.

De lijst met zenders kan worden gebruikt voor het beheren van opgeslagen radiozenders. Wanneer u de lijst opent, is de actieve zender gemarkeerd, mits deze is opgeslagen. Als de actieve zender niet is opgeslagen, is de eerste opgeslagen zender gemarkeerd.

Selecteer **Opties** en maak een keuze uit de volgende opties:

*Zender > Luisteren* - De geselecteerde zender beluisteren.

*Zender > Bewerken* - De instellingen van de gemarkeerde zender weergeven. Zie "Zenderinstellingen" op pag. 64.

*Zender > Verplaatsen* - De zender naar een andere positie in de zenderlijst verplaatsen: Markeer de gewenste zender, selecteer **Verplaatsen** en markeer vervolgens de positie waarnaar u de geselecteerde zender wilt verplaatsen. Druk op **OK** om de zender te verplaatsen.

*Zender > Verwijderen* - De gemarkeerde zender verwijderen uit de zenderlijst.

*Zenderoverzicht* - De Station Directory Service (netwerkdienst) activeren om beschikbare radiozenders in het netwerk te zoeken en op te slaan voor later gebruik.

*Luidspreker aan* - Naar de radio luisteren via de luidspreker.

*Luidspreker uit* - Naar de radio luisteren via de hoofdtelefoon.

*Afsluiten* - De radio uitschakelen.

## Zenderinstellingen

Ga naar een zender in de zenderlijst, druk op de navigatietoets en selecteer **Bewerken** om de volgende instellingen te definiëren:

*Naam* - De naam van de zender bewerken.

*Locatie* - De locatie van de radiozender bewerken.

*Frequentie* - De frequentie van de zender bewerken.

*ID visuele dienst* - De ID voor de visuele dienst bewerken.

*Visuele dienst aan* - Weergave van de visuele inhoud van de huidige radiozender toestaan of weigeren.

Selecteer **Terug** om terug te keren naar de zenderlijst.

## Visuele inhoud weergeven

U kunt visuele inhoud weergeven als de zender is opgeslagen in de zenderlijst en Visual Radio ingeschakeld is voor deze zender.

Als u wilt weten of deze dienst beschikbaar is en wat de kosten hiervan zijn, neemt u contact op met uw netwerkoperator of serviceprovider.

Als u de visuele inhoud van de huidige zender wilt weergeven, gaat u naar  en drukt u op de navigatietoets.

Als de ID voor de visuele dienst niet is opgeslagen in de zenderlijst, wordt u naar deze ID gevraagd. Voer de ID in en selecteer **OK**. Als u niet over de ID voor de visuele dienst beschikt, selecteert u **Ophalen** om de Station Directory Service te activeren (netwerkdienst).

Wanneer de verbinding met de visuele dienst tot stand is gebracht, wordt de huidige visuele inhoud op het scherm weergegeven. De visuele inhoud kan bestaan uit afbeeldingen, tekst, knoppen en invoervelden en is ontworpen door de aanbieder van de inhoud.

U kunt met behulp van de navigatietoets de weergegeven inhoud bekijken.

Als er geen geldige visuele inhoud beschikbaar is van de dienst, wordt de achtergrond van Visual Radio weergegeven.

Als u de weergave van visuele inhoud wilt stoppen zonder de FM-radio uit te schakelen, selecteert u **Sluiten**. Als u de weergave van visuele inhoud wilt stoppen en de FM-radio wilt uitschakelen, selecteert u **Opties > Afsluiten**.

Als u de verlichtingsinstellingen en de time-out voor de energiespaarstand wilt definiëren, selecteert u **Opties > Weergave-instellingen**.

## Instellingen voor Visual Radio

Terwijl de radio is ingeschakeld, selecteert u **Opties > Instellingen** en definieert u de volgende instellingen:

**Starttoon** - De opstarttoon in- of uitschakelen.

**Autostart dienst** - De automatische weergave van visuele inhoud in- of uitschakelen.

**Toegangspunt** - Het toegangspunt selecteren.

## Station Directory Service

Met de Station Directory Service (netwerkdienst) kunt u traditionele radiozenders of radiozenders met Visual Radio selecteren in een lijst met verschillende mappen. Deze mappen vertegenwoordigen geografische

gebieden, zoals continenten, landen, regio's of steden, en kunnen andere mappen met, of gegevens over radiozenders bevatten.

Als u wilt weten of deze dienst beschikbaar is en wat de kosten hiervan zijn, neemt u contact op met uw netwerkoperator of serviceprovider.

### **De Station Directory Service openen vanuit de weergave voor visuele inhoud**

Als u de ID voor de visuele dienst wilt ophalen en de weergave van visuele inhoud van de huidige radiozender wilt starten, gaat u naar , drukt u op de navigatietoets en selecteert u *Ophalen*. Nadat de verbinding met de Station Directory Service tot stand is gebracht, selecteert u de dichtstbijzijnde locatie in de lijst met mappen en drukt u op de navigatietoets.

De frequenties van de radiostations worden vergeleken met de frequentie waarop u momenteel bent afgestemd. Als er een overeenkomende frequentie wordt gevonden, wordt de ID van de visuele dienst van de huidige radiozender weergegeven. Selecteer **OK** om de weergave van de visuele inhoud te starten.

Als er meerdere radiozenders met overeenkomende frequenties worden gevonden, worden die radiozenders samen met de ID voor de visuele dienst in een lijst weergegeven.

Ga naar de gewenste radiozender in de lijst en selecteer deze. De huidige radiozender en de ID voor de visuele dienst worden weergegeven. Selecteer **OK** om de weergave van de visuele inhoud te starten.

### **De Station Directory Service openen vanuit Opties**

Als u de Station Directory Service (netwerkdienst) wilt openen vanuit de zenderlijst, selecteert u **Opties** > *Zenderoverzicht*.

Nadat er verbinding is gemaakt met de Station Directory Service, wordt u gevraagd de dichtstbijzijnde locatie te selecteren in de mappenlijst. Ga naar de dichtstbijzijnde locatie en druk op de navigatietoets. Herhaal deze stappen tot u de lijst met radiozenders bereikt die zich het dichtst bij uw huidige locatie bevinden.

Radiozenders met visuele inhoud worden aangegeven met .

Ga naar de gewenste radiozender en druk op de navigatietoets om het selectiemenu voor radiozenders te openen:

*Luisteren* – Afstemmen op de gemarkeerde radiozender.

Als u de frequentie-instellingen wilt bevestigen, selecteert u **Ja**.

Selecteer **Nee** om terug te gaan naar de eerder gekozen frequentie.

De lijst met radiozenders wordt dan opnieuw weergegeven, zodat u een andere radiozender kunt selecteren.

*Visuele dienst starten* – De visuele inhoud van de geselecteerde radiozender weergeven (indien beschikbaar).

*Opslaan* – De gegevens van de geselecteerde radiozender opslaan in de zenderlijst.

## 9. Media

---

### ■ Camera

Als u de camera wilt gebruiken, draait u het onderste deel van de telefoon om de cameramodus te activeren. Zie "Cameramodus" op pag. 20. U kunt ook [Menu](#) > [Media](#) > [Camera](#) selecteren.

Druk op **▶▶** of **◀◀** als u wilt in- of uitzoomen. Druk op **▶||** om het beeld vast te leggen. Het beeld wordt opgeslagen in de map [Afbeeldingen](#) in de [Galerij](#) en wordt direct weergegeven. Als u wilt terugkeren naar de zoeker, selecteert u [Terug](#). Als u de foto wilt verwijderen, drukt u op de wistoets.

Als u een reeks foto's wilt maken, selecteert u [Opties](#) > [Reeksmodus](#) > [Aan](#). Wanneer u op **▶||** drukt, maakt de camera met korte tussenpozen zes foto's die in een raster worden weergegeven.

Als u bij weinig licht de nachtmodus wilt gebruiken, selecteert u [Opties](#) > [Nachtmodus](#) > [Aan](#).

Als u de timer wilt gebruiken, selecteert u [Opties](#) > [Zelfontspanner](#) en de tijd die de camera moet wachten voordat er een foto wordt gemaakt. Druk op **▶||** om de timer te starten.

Als u de witbalans of kleurtoon wilt aanpassen, selecteert u [Opties](#) > [Aanpassen](#) > [Witbalans](#) of [Kleurtoon](#).

Als u een video wilt opnemen, drukt u de navigatietoets naar rechts om de videomodus in te schakelen en drukt u op **▶||** om de opname te beginnen.

### Camera-instellingen

Het apparaat kan beelden opnemen met een resolutie van 1600 x 1200 pixels. De beeldresolutie kan in deze documentatie anders worden weergegeven.

Als u de camera-instellingen wilt wijzigen, selecteert u [Menu](#) > [Media](#) > [Camera](#) > [Opties](#) > [Instellingen](#).

Selecteer [Afbeelding](#) en maak een keuze uit de volgende instellingen:

*Kwaliteit afbeelding* en *Afbeeldingsresolutie* - Naarmate de beeldkwaliteit en de resolutie hoger worden, gebruikt het beeld meer geheugen.

*Opgen. afb. tonen* - Als u het opgenomen beeld niet direct wilt weergeven, selecteert u *Nee*.

*Stand. naam afbeeld.* - De standaardnaam van opgenomen beelden wijzigen.

*Gebruikt geheugen* - Selecteren of beelden worden opgeslagen in het apparaatgeheugen of op de geheugenkaart.

Selecteer *Video* en maak een keuze uit de volgende instellingen:

*Lengte* - Als de lengte is ingesteld op *Maximum*, wordt de lengte van de opgenomen video alleen beperkt door de hoeveelheid beschikbaar geheugen. Als deze is ingesteld op *Kort*, is de opnameduur optimaal voor het verzenden per MMS-bericht.

*Videoresolutie* - U kunt twee videoresoluties selecteren.

*Standaardvideonaam* - De standaardnaam van opgenomen beelden selecteren.

*Gebruikt geheugen* - Selecteren of videoclips worden opgeslagen in het apparaatgeheugen of op de geheugenkaart.

## ■ RealPlayer

Met RealPlayer kunt u mediabestanden zoals videoclips afspelen, die in het telefoongeheugen of op een geheugenkaart zijn opgeslagen, of mediabestanden afspelen via de ether door een koppeling naar een stream te openen. Als u RealPlayer wilt openen, selecteert u *Menu > Media > RealPlayer*.

RealPlayer ondersteunt niet alle bestandsindelingen of alle variaties van een bestandsindeling. Zo kunnen sommige bestanden in MP4-indeling inhoud bevatten die niet wordt ondersteund door RealPlayer.

### Mediabestanden afspelen

Als u een mediabestand wilt afspelen in RealPlayer, selecteert u *Opties > Openen* en maakt u een keuze uit de volgende opties:

**Recente clips** - De laatst afgespeelde mediabestanden afspelen.

**Opgeslagen clip** - Mediabestanden die zijn opgeslagen in het apparaatgeheugen of op de geheugenkaart afspelen.

Doe het volgende als u inhoud van een koppeling naar een stream wilt afspelen:

- Selecteer een koppeling naar een stream die in de Galerij is opgeslagen. Er wordt een verbinding met de server tot stand gebracht.
- Een koppeling naar een stream openen terwijl u surft op internet.

Als u live streaming content wilt afspelen, moet u eerst een standaardtoegangspunt configureren. Zie "Toegangspunten" op pag. 101.

Bij veel serviceproviders moet u een internettoegangspunt (Internet Access Point of IAP) gebruiken als standaardtoegangspunt. Er zijn echter ook serviceproviders bij wie u een WAP-toegangspunt mag gebruiken. Neem voor meer informatie contact op met uw serviceprovider.

In RealPlayer kunt u alleen rtsp:// webadressen openen. U kunt geen http:// webadres openen, maar RealPlayer herkent wel een http-koppeling naar een bestand in RAM-indeling, omdat een RAM-bestand een tekstbestand is met een rtsp-koppeling.



**Waarschuwing:** Houd het apparaat niet dicht bij uw oor wanneer de luidspreker wordt gebruikt, aangezien het volume erg luid kan zijn.

## Sneltoetsen tijdens het afspelen

Druk de navigatietoets omhoog om het mediabestand vooruit te spoelen of omlaag om achteruit te spoelen.

Druk de navigatietoets naar links of naar rechts om het volume te verhogen of te verlagen.

## Instellingen

Selecteer **Opties** > **Instellingen** > **Video** en maak een keuze uit de volgende instellingen:

**Contrast** - Druk de navigatietoets naar links of naar rechts om het contrast aan te passen.

**Herhalen** – Selecteer **Aan** als u het huidige video- of audiobestand na afloop automatisch wilt herhalen.

Selecteer **Verbinding** en maak een keuze uit de volgende instellingen:

**Proxy** – Een proxy-server definiëren voor het afspelen van gegevensstromen.







**Netwerk** – Netwerkinstellingen definiëren.

- **Stand. toegangspunt** – Het standaardtoegangspunt voor het afspelen van gegevensstromen definiëren.
- **Onlinetijd** – Als u de verbinding automatisch wilt verbreken na een periode zonder netwerkactiviteit terwijl de weergave is onderbroken, selecteert u **Door gebr. gedefinieerd** en voert u de tijd in minuten in (max. 30 minuten).
- **Laagste UDP-poort** en **Hoogste UDP-poort** – Het poortbereik definiëren dat u wilt gebruiken voor de verbinding.

## ■ Spraakrecorder

Via spraakopname kunt u telefoongesprekken en spraakmemo's opnemen. Als u een telefoongesprek opneemt, horen alle deelnemers een toon tijdens het opnemen.

De opnamen worden opgeslagen in de **Galerij**. Zie "Galerij" op pag. 56.

Selecteer **Menu** > **Media** > **Dictafoon**. Selecteer **Opties** > **Geluidsclip opnemen** of . Als u de opname wilt onderbreken, selecteert u . Als u de opname wilt beëindigen, selecteert u . Als u achteruit of vooruit wilt spoelen, selecteert u  of . Als u de opname wilt beluisteren, selecteert u .

## ■ Flash-speler

Met **Flash-speler** kunt u Flash-bestanden bestemd voor mobiele apparaten bekijken, afspelen en gebruiken.

### Flash-bestanden ordenen

Selecteer **Menu** > **Media** > **Flash-speler** en druk de navigatietoets naar rechts.

Als u een map wilt openen of een Flash-bestand wilt afspelen, gaat u naar het item en drukt u op de navigatietoets.

Als u een Flash-bestand wilt verzenden naar een compatibel apparaat, gaat u naar het bestand en drukt u op de beltoets.

Als u een Flash-bestand wilt kopiëren naar een andere map, selecteert u *Indelen* > *Kopiëren naar map*.

Als u een Flash-bestand wilt verplaatsen naar een andere map, selecteert u *Indelen* > *Verplaats naar map*.

Als u een map wilt maken voor uw Flash-bestanden, selecteert u *Indelen* > *Nieuwe map*.

De beschikbare opties kunnen verschillen.

Als u een Flash-bestand wilt verwijderen, gaat u naar het bestand en drukt u op de wistoets.

## Flash-bestanden afspelen

Selecteer *Menu* > *Media* > *Flash-speler*. Ga naar een Flash-bestand en druk op de navigatietoets.

Selecteer *Opties* en selecteer een van de volgende opties:

*Pauze* - Het afspelen onderbreken.

*Stop* - Het afspelen beëindigen.

*Volume* - Het afspeelvolumen aanpassen. Druk de navigatietoets naar links of naar rechts om het volume te verhogen of te verlagen.

*Kwaliteit* - De afspeelkwaliteit selecteren. Als het bestand onregelmatig en langzaam wordt afgespeeld, wijzigt u de instelling voor *Kwaliteit* in *Normaal* of *Laag*.

*Volledig scherm* - Het bestand afspelen op het volledige scherm. Als u wilt terugkeren naar het normale scherm, selecteert u *Normaal scherm*. De toetsfuncties zijn in de volledige schermweergave niet zichtbaar, maar blijven mogelijk beschikbaar wanneer u op een van beide toetsen onder het scherm drukt.

*Aanpassen aan scherm* - Het bestand afspelen in de oorspronkelijke verhoudingen nadat het is ingezoomd.

**Panning aan** – Met behulp van de navigatietoets over het scherm navigeren wanneer het bestand is ingezoomd.

Sommige opties zijn mogelijk niet beschikbaar voor alle Flash-bestanden. De beschikbare opties kunnen verschillen.

## ■ Video-editor

Als u aangepaste videoclips wilt maken, selecteert u **Menu > Media > Vid.-editor**. U kunt aangepaste videoclips maken, videoclips combineren en inkorten, en geluidsclips, overgangen en effecten toevoegen. Overgangen zijn visuele effecten die u kunt toevoegen aan het begin en het einde van de video of tussen de videoclips.



**Tip!** Als u een screenshot wilt maken van een videoclip, selecteert u **Opties > Snapshot maken** in de weergave *Vid.cl. knipp..*

## Video, geluid en overgangen bewerken

1. Selecteer in de weergave *Vid.cl. bwrkn Invoegen > Videoclip* om de videoclips in te voegen die u wilt bewerken.
2. U kunt de clips bewerken door ze in te korten en effecten toe te voegen. U kunt geluidsclips toevoegen en de duur ervan wijzigen.

Selecteer **Opties** en één van de volgende opties om de video te wijzigen:

*Film > Voorbeeld* – Hiermee geeft u een voorbeeld weer van de aangepaste videoclip.

*Invoegen > Videoclip* – De geselecteerde videoclip invoegen. Er wordt een miniatuur van de videoclip weergegeven in de hoofdweergave. Een miniatuur bestaat uit het eerste niet-zwarte beeld van de videoclip. De naam en lengte van de geselecteerde videoclip worden ook weergegeven.

*Invoegen > Afbeelding* – Een afbeelding invoegen.

*Invoegen > Tekst* – Een titel, ondertitel of aftiteling invoegen.

*Invoegen* > *Geluidsclip* – De geselecteerde geluidsclip invoegen. De naam en lengte van de geselecteerde geluidsclip worden weergegeven in de hoofdweergave.

*Invoegen* > *Nieuwe geluidsclip* – Een nieuwe geluidsclip opnemen en invoegen op de huidige positie.

*Videoclip bewerken* of *Bewerk geluidsclip* > *Knippen* – De videoclip of geluidsclip inkorten.

*Videoclip bewerken* of *Bewerk geluidsclip* > *Dupliceren* – Hiermee maakt u een kopie van de geselecteerde video- of geluidsclip.

*Videoclip bewerken* > *Verplaatsen* – De videoclip verplaatsen naar de geselecteerde locatie.

*Videoclip bewerken* > *Voeg kleureffect toe* – Een kleureffect aan de videoclip toevoegen.

*Videoclip bewerken* > *Vertraagd afspelen* – De snelheid van de videoclip verlagen.

*Videoclip bewerken* > *Geluid dempen*/*Geluid vrijgeven* – Het geluid van de originele videoclip in- of uitschakelen.

*Videoclip bewerken* > *Verwijderen* – De videoclip verwijderen uit de aangepaste video.

*Bewerk geluidsclip* > *Verplaatsen* – De geluidsclip verplaatsen naar de geselecteerde locatie.

*Bewerk geluidsclip* > *Verwijderen* – Hiermee verwijdert u de geluidsclip uit de video.

*Overgang bewerken* – Er zijn drie typen overgangen: aan het begin van een video, aan het einde van een video en tussen videoclips in. U kunt een beginovergang selecteren wanneer de eerste overgang van de video actief is.

3. Selecteer *Opslaan* om de video op te slaan. Definieer *Gebruikt geheugen* in *Instellingen*. Standaard wordt het telefoongeheugen gebruikt.



**Tip!** U kunt in de weergave Instellingen de volgende opties definiëren: *Standaardvideonaam*, *Std.naam schermfoto*, *Resolutie* en *Gebruikt geheugen*.

Selecteer *Zenden* > *Via multimedia*, *Via Bluetooth* of *Via e-mail* als u de video wilt verzenden. Neem contact op met uw serviceprovider voor meer informatie over de maximale grootte van de multimedieberichten die u kunt verzenden. Als de video te groot is om in een multimediebericht te verzenden, wordt het symbool  weergegeven.



**Tip!** Als u een videoclip wilt verzenden die groter is dan de maximaal toegestane grootte voor multimedieberichten, kunt u de clip verzenden via een Bluetooth-verbinding. Zie "Gegevens verzenden via Bluetooth-technologie" op pag. 119. U kunt de video's ook via Bluetooth of een geheugenkaartlezer (intern/extern) verzenden naar een computer waarvoor Bluetooth is ingeschakeld.

## 10. Diensten

---

Selecteer **Menu** > *Diensten* of houd **0** ingedrukt in de standby-modus.

Diverse aanbieders verzorgen speciale pagina's voor mobiele telefoons. Met de mobiele browser kunt u deze diensten bekijken als WAP-pagina's die geschreven zijn in HTML, WML en XHTML of in een combinatie van WML en XHTML. Als u uw telefoon nog niet hebt gebruikt om een WAP-verbinding te maken, moet u voor assistentie contact opnemen met uw serviceprovider als u voor het eerst een verbinding maakt.

Informeer bij uw netwerkoperator of aanbieder van webdiensten naar de beschikbaarheid en tarieven van diensten. Serviceproviders kunnen u ook instructies geven voor het gebruik van hun diensten.

### ■ Basisprocedure voor toegang tot webdiensten

1. Sla de instellingen op voor de browserdienst die u wilt gebruiken. Zie "De telefoon configureren voor browserdiensten" op pag. 76.
2. Maak verbinding met de webdienst. Zie "Verbinding maken" op pag. 77.
3. Navigeer naar de gewenste webpagina's. Zie "Webpagina's bekijken" op pag. 79.
4. Verbreek de verbinding met de webdienst. Zie "Verbinding verbreken" op pag. 81.

### ■ De telefoon configureren voor browserdiensten

#### Instellingen ontvangen in een configuratiebericht

Dienstinstellingen worden gewoonlijk via een configuratiebericht verstrekt door de netwerkoperator of de aanbieder van de chatdienst. Zie "Speciale berichttypen" op pag. 41. Neem contact op met de netwerkoperator of serviceprovider voor meer informatie.

## Instellingen handmatig opgeven

Volg de instructies van de serviceprovider.

1. Selecteer **Menu** > **Instrumenten** > **Instell.** > **Verbinding** > **Toegangspunten** en definieer de instellingen voor een toegangspunt. Zie "Verbinding" op pag. 100.
2. Selecteer **Menu** > **Diensten** > **Opties** > **Bookmarkbeheer** > **Bookm. toev.** Typ een naam voor de bookmark en het adres van de browserpagina die voor het huidige toegangspunt is gedefinieerd.
3. Als u het gemaakte toegangspunt als standaardtoegangspunt wilt instellen in **Diensten**, selecteert u **Diensten** > **Opties** > **Instellingen** > **Toegangspunt**.

## ■ **Verbinding maken**

Zodra u de vereiste verbindinginstellingen hebt opgeslagen, kunt u browserpagina's openen.

U kunt browserpagina's op drie manieren opvragen:

- Selecteer de homepage (  ) van uw serviceprovider.
- Selecteer een bookmark in de weergave Bookmarks.
- Druk op de toetsen 1–9 om het adres van een browserdienst in te voeren. Het vak **Ga naar** onder in het scherm wordt onmiddellijk geactiveerd. In dit vak voert u het adres van de dienst in.



Nadat u een pagina hebt geselecteerd of het adres hebt getypt, drukt u op de navigatietoets om de pagina te downloaden.

## ■ **Bookmarks weergeven**

In het apparaat zijn mogelijk vooraf een aantal bookmarks geïnstalleerd voor sites die niet met Nokia verbonden zijn. Deze sites worden niet door Nokia gegarandeerd of ondersteund. Als u deze sites wilt bezoeken, moet u op het gebied van beveiliging of inhoud dezelfde voorzorgsmaatregelen treffen als die u voor andere sites treft.

In de weergave Bookmarks ziet u bookmarks die naar verschillende browserpagina's verwijzen. Bookmarks worden aangeduid met de volgende symbolen:

 De startpagina die voor het standaardtoegangspunt is gedefinieerd. Als u een ander standaardtoegangspunt gebruikt voor het browsen, verandert de startpagina dienovereenkomstig.

 De map Autom. bookmarks bevat bookmarks () die automatisch worden verzameld wanneer u pagina's bekijkt. De bookmarks in deze map worden automatisch geordend op domein.

 Een bookmark die de titel of het internetadres van de bookmark aangeeft.

### Bookmarks handmatig toevoegen

1. Selecteer **Opties** > **Bookmarkbeheer** > **Bookm. toev.** in de weergave Bookmarks.
2. Vul de velden in. U hoeft alleen het adres op te geven. Aan de bookmark wordt het standaardtoegangspunt toegewezen, tenzij u een ander toegangspunt selecteert. Druk op \* als u speciale tekens wilt gebruiken zoals /, ., : en @. Druk op de wistoets om tekens te wissen.
3. Selecteer **Opties** > **Opslaan** om de bookmark op te slaan.

### Bookmarks in een SMS-bericht verzenden

Ga naar een bookmark en selecteer **Opties** > **Zenden** > **Via SMS**. U kunt meer dan één bookmark tegelijk verzenden.

## ■ Beveiliging van de verbinding

Als tijdens een verbinding het beveiligingssymbool  wordt weergegeven, is de overdracht van gegevens tussen het apparaat en de internetgateway of -server gecodeerd.

Het veiligheidssymbool geeft niet aan dat de gegevensoverdracht tussen de gateway en de contentaanbieder (of de locatie waar de aangevraagde bron is opgeslagen) veilig is. De serviceprovider beveiligt de gegevensoverdracht tussen de gateway en de contentaanbieder.

Selecteer **Opties** > **Gegevens** > **Beveiliging** voor informatie over de verbinding, de coderingsstatus en de server- en gebruikersverificatie.

Voor een aantal diensten, zoals bankdiensten, zijn mogelijk beveiligingsfuncties vereist. Voor dergelijke verbindingen hebt u beveiligingscertificaten nodig. Neem contact op met uw serviceprovider voor meer informatie. Zie ook "Certificaatbeheer" op pag. 107.

## ■ Webpagina's bekijken

Nieuwe koppelingen op een browserpagina zijn blauw onderstreept en bezochte koppelingen zijn paars. Afbeeldingen die als koppeling fungeren, krijgen een blauwe rand.

### Toetsen en opdrachten voor browsen

Druk op de navigatietoets om een koppeling te openen.

Met de navigatietoets kunt u door de weergave bladeren.

Door op de toetsen 0 - 9 te drukken, kunt u letters en cijfers typen in een vak. Druk op \* als u speciale tekens wilt gebruiken zoals /, ., : en @. Druk op de wistoets om tekens te wissen.

U keert terug naar de vorige pagina door **Terug** te selecteren. Als **Terug** niet beschikbaar is, selecteert u **Opties** > **Navigatieopties** > **Geschiedenis**. Er wordt een chronologische lijst weergegeven met de pagina's die u tijdens een sessie hebt bezocht. Deze lijst wordt gewist wanneer u de sessie beëindigt.

U kunt selectievakjes inschakelen en items selecteren door op de navigatietoets te drukken.

Door **Opties** > **Navigatieopties** > **Opnieuw laden** te kiezen, kunt u de actuele inhoud van de server ophalen.

Door **Opties** > **Dienstopties** te selecteren opent u een lijst met opdrachten of acties voor de geopende pagina.

### Bookmarks opslaan

Als u tijdens het browsen een bookmark wilt opslaan, selecteert u **Opties** > **Opslaan als bookmark**.

Als u een bookmark wilt opslaan die u in een bericht hebt ontvangen, selecteert u [Opties](#) > [Opsl. in bookmarks](#). Zie "Speciale berichttypen" op pag. 41.

### Opgeslagen pagina's weergeven

Als u regelmatig pagina's bezoekt waarvan de inhoud niet vaak verandert, kunt u deze pagina's opslaan om ze offline te bekijken.

Als u tijdens het browsen een pagina wilt opslaan, selecteert u [Opties](#) > [Geavanc. opties](#) > [Pagina opslaan](#). Opgeslagen pagina's worden aangeduid met .

In de weergave voor opgeslagen pagina's kunt u mappen maken voor opgeslagen browserpagina's. Mappen met opgeslagen webpagina's worden aangeduid met .

U kunt de weergave Opgeslagen pagina's openen door naar rechts te gaan in de weergave Bookmarks. Druk in de weergave Opgeslagen pagina's op de navigatietoets om een opgeslagen pagina te openen.

Als u een verbinding met de browserdienst wilt maken en de pagina opnieuw wilt ophalen, selecteert u [Opties](#) > [Navigatieopties](#) > [Opnieuw laden](#).

Nadat u de pagina opnieuw hebt geladen, blijft de telefoon online.

## ■ Downloaden

Via de mobiele browser kunt u gratis of tegen betaling onder andere beltonen, afbeeldingen, logo's, software en videoclips downloaden.

Gedownloade items worden verder verwerkt door de bijbehorende toepassingen in de telefoon. Een gedownloade foto wordt bijvoorbeeld opgeslagen in de Galerij.

Auteursrechtbescherming kan meebrengen dat bepaalde afbeeldingen, muziek (inclusief beltonen) en andere inhoud niet mogen worden gekopieerd, gewijzigd, overgedragen of doorgestuurd.



**Belangrijk:** Installeer en gebruik alleen toepassingen en andere software van bronnen die adequate beveiliging en bescherming bieden tegen schadelijke software.

## ■ Verbinding verbreken

Selecteer **Opties** > *Geavanceerde opties* > *Verbind. verbreken* om de verbinding te verbreken en de browserpagina offline te bekijken of **Opties** > *Afsluiten* om de browser te sluiten en terug te keren naar de standby-modus.

## ■ De cache leegmaken

Een cache is een geheugenlocatie die wordt gebruikt om gegevens tijdelijk op te slaan. Als u toegang hebt gezocht of gehad tot vertrouwelijke informatie waarvoor u een wachtwoord moet opgeven, kunt u de cache van het apparaat na gebruik beter legen. De opgevraagde gegevens of diensten worden opgeslagen in het cachegeheugen van de telefoon. U maakt de cache leeg door **Menu** > *Diensten* > **Opties** > *Geavanceerde opties* > *Cache wissen* te selecteren.

## ■ Browserinstellingen

Selecteer **Opties** > *Instellingen* en wijzig het volgende:

*Toegangspunt* - Als u het standaardtoegangspunt wilt wijzigen, drukt u op de navigatietoets. Er wordt een lijst met beschikbare toegangspunten weergegeven. Het huidige standaardtoegangspunt wordt gemarkeerd. Zie "Verbinding" op pag. 100.

*Homepage* - Voer het adres in van een webpagina die u als uw homepage wilt instellen.

*Afb. en objecten tonen* - Geef aan of u tijdens het browsen afbeeldingen wilt zien en geluiden wilt horen. Als u *Nee* selecteert, kunt u afbeeldingen en geluiden alsnog laden door tijdens het browsen **Opties** > *Toon afbeeldingen* te selecteren.

*Tekstterugloop* - Hiermee bepaalt u of alle tekst op webpagina's automatisch terugloopt. Deze instelling is niet beschikbaar wanneer *Geavanceerde opties* > *Kleine weergave* is geselecteerd.

*Lettergrootte* - Selecteer de lettergrootte.

*Standaardcodering* - Wanneer u *Automatisch* selecteert, probeert de browser automatisch de juiste tekencodering te kiezen.

*Autom. bookmarks* - Selecteer *Aan* als u wilt dat de bookmarks automatisch worden opgeslagen in de map *Autom. bookmrks* wanneer u een pagina bezoekt. Wanneer u *Map verbergen* selecteert, worden de bookmarks nog altijd automatisch toegevoegd in de map.

*Schermformaat* - Hiermee kunt u aangeven hoe u het weergavegebied wilt gebruiken voor het bekijken van pagina's.

*Pagina zoeken* - Voer het adres in van een zoekpagina die u tijdens het browsen wilt openen.

*Volume* - Selecteer het volume voor muziek of andere geluiden in webpagina's.

*Weergave* - Hiermee kunt u de beeldkwaliteit voor de pagina's selecteren. Als u een hoge beeldkwaliteit kiest, wordt de pagina langzamer gedownload.

*Cookies* > *Toestaan/Weigeren* - U kunt het ontvangen en verzenden van cookies (een middel waarvan aanbieders van inhoud gebruikmaken om gebruikers en hun voorkeuren voor bepaalde inhoud te identificeren) inschakelen of uitschakelen.

*Java/ECMA-script* - Hiermee schakelt u het gebruik van scripts in of uit.

*Veiligheidswrschwngn* - Hiermee kunt u veiligheidswaarschuwingen verbergen of weergeven.

*Bevest. zenden DTMF* > *Altijd/Alleen 1ste keer* - Geef aan of u het versturen van DTMF-tonen tijdens een telefoongesprek wilt bevestigen. Zie "Opties tijdens een gesprek" op pag. 30. U kunt bijvoorbeeld een spraakoproep doen terwijl u een browserpagina bekijkt, DTMF-tonen versturen terwijl u een telefoongesprek voert en een naam en telefoonnummer van een browserpagina opslaan in Contacten.

# 11. Persoonlijke

---

## ■ Thema's

U kunt de weergave op het scherm van uw telefoon wijzigen door een thema te activeren. Een thema kan bestaan uit de achtergrond en energiespaarstand van de standby-modus. U kunt een thema bewerken om uw telefoon verder aan te passen.

Selecteer **Menu** > **Persoonlijk** > **Thema's**. Er wordt een lijst met beschikbare thema's weergegeven. Het actieve thema wordt aangeduid met een vinkje.

Als u een thema wilt bekijken, gaat u naar het thema en selecteert u **Opties** > **Bekijken**. Selecteer **Toepassen** om het thema te activeren. U kunt het thema activeren zonder het te bekijken door in de hoofdweergave **Opties** > **Toepassen** te selecteren.

### Een thema bewerken:

1. Ga naar een thema, selecteer **Opties** > **Bewerken** en selecteer een van de volgende opties:

**Achtergrond** - Hiermee selecteert u een afbeelding uit een van de beschikbare thema's of uit de Galerij, die u als achtergrondaafbeelding in de standby-modus wilt gebruiken.

**Energiespaarstand** - Hiermee bepaalt u wat er op de balk voor de energiespaarstand wordt weergegeven: de datum en de tijd of de tekst die u zelf hebt ingevoerd. De locatie en achtergrondkleur van de balk voor de energiespaarstand beweegt met tussenstappen op het scherm. De energiespaarstand geeft ook het aantal nieuwe berichten of gemiste oproepen weer. U kunt instellen na hoeveel tijd de energiespaarstand moet worden geactiveerd. Zie "Telefoon" op pag. 99.

2. Ga naar het element dat u wilt bewerken en druk op de navigatietoets.
3. Als u het geselecteerde element wilt bekijken, selecteert u **Opties** > **Bekijken**. U kunt niet alle elementen bekijken. Selecteer **Opties** > **Instellen** om de huidige instelling te selecteren.

Als u tijdens het bewerken van een thema de oorspronkelijke instellingen van dat thema wilt herstellen, selecteert u **Opties** > *Oorspr. th. herst.*

## ■ Geluidsmeter

Met de geluidsmeter kunt u het geluidsniveau van de omgeving meten.

De geluidsmeter is geschikt voor algemene metingen voor persoonlijk gebruik, die kunnen afwijken van wetenschappelijke metingen.

Selecteer **Menu** > *Persoonlijk* > *Geluidsmeter* om het geluidsniveau van uw omgeving in decibellen weer te geven.

Selecteer **Opties** en selecteer een van de volgende opties:

*Piekwaarde vasth.* - De piekwaarde wordt in de gemeten maximumwaarde vastgehouden totdat u de toepassing afsluit.

*Wegingsopties* - Selecteer *A-weging* om een lawaaige omgeving te simuleren, *C-weging* om een rustige omgeving te simuleren of *Uit* om een meting zonder algoritme uit te voeren.

*Dyn. piekwaarde* - De huidige piekwaarde wordt 5 seconden vastgehouden.

*Reset piekwaarde* - De huidige piekwaarde wordt opnieuw ingesteld.

Als de piekwaarde of huidige waarde hoger dan 114 dB of lager dan 50 dB is, wordt een >- of <-teken vóór de waarde weergegeven.

## 12. Organisator

---

### ■ Klok

Selecteer [Menu](#) > [Organiser](#) > [Klok](#).

#### Klokinstellingen

U kunt de tijd en/of datum wijzigen door [Opties](#) > [Instellingen](#) te selecteren. Zie "Datum en tijd" op pag. 105 voor meer informatie over de instellingen.

#### Een alarm instellen

1. Selecteer [Opties](#) > [Alarm instellen](#) om een nieuw alarm in te stellen.
2. Voer de alarmtijd in en selecteer **OK**. Wanneer het alarm actief is, wordt het symbool  weergegeven.

Als u een alarm wilt annuleren, selecteert u [Opties](#) > [Alarm uitschakelen](#).

#### Het alarm uitzetten

Selecteer **Stop** om het alarm uit te zetten.

Selecteer **Snooze** om het alarm vijf minuten lang stop te zetten. Het alarm wordt vervolgens weer actief. U kunt dit maximaal vijf keer doen.

Als het tijdstip voor het alarmsignaal is aangebroken terwijl het apparaat is uitgeschakeld, schakelt het apparaat zichzelf in en wordt het waarschuwingssignaal afgespeeld. Als u **Stop** selecteert, wordt u gevraagd of het apparaat moet worden geactiveerd voor oproepen. Selecteer **Nee** als u het apparaat wilt uitschakelen of **Ja** als u het apparaat wilt gebruiken om te bellen en gebeld te worden. Selecteer **Ja** niet wanneer het gebruik van draadloze telefoons storingen of gevaar kan opleveren.

#### De alarmtoon aanpassen

1. Als u de alarmtoon wilt aanpassen, selecteert u [Opties](#) > [Instellingen](#).
2. Ga naar [Alarmtoon klok](#) en druk op de navigatietoets.
3. U kunt elke toon in de lijst met tonen beluisteren voordat u een toon selecteert. Selecteer de toon.

## ■ Agenda

Selecteer **Menu** > *Organiser* > *Agenda*.

In de agenda kunt u uw afspraken, vergaderingen, verjaardagen en andere speciale datums bijhouden. U kunt voor agenda-items ook een signaal instellen ter herinnering.

### Agenda-items maken

1. Selecteer **Opties** > *Nieuw item* en selecteer een van de volgende opties:

*Vergadering* - U wordt herinnerd aan een afspraak op een bepaalde tijd en plaats.

*Memo* - Schrijf een algemene notitie voor een dag.

*Verjaardag* - U wordt herinnerd aan verjaardagen of speciale datums. Dit item wordt ingesteld als een jaarlijks terugkerend item.

*Taak* - Een taak.

2. Vul de volgende velden in.

*Onderwerp/Gelegenheid* - Voer een omschrijving van de gebeurtenis in.

*Locatie* - Voer de locatie voor de vergadering in (optioneel).

*Begintijd, Eindtijd, Begindatum* en *Einddatum*.

*Signaal* - Druk op de navigatietoets om de velden te activeren voor *Tijd signaal* en *Dag signaal*.

*Herhalen* - Druk op de navigatietoets om van het item een terugkerend item te maken. Een terugkerend item wordt aangeduid met  in de dagweergave.

*Herhalen tot* - Stel een einddatum in voor het terugkerende item, bijvoorbeeld de laatste datum van een wekelijkse cursus die u volgt. Deze optie wordt alleen weergegeven als u hebt aangegeven dat het item moet worden herhaald.

*Synchronisatie* > *Privé* - Na synchronisatie kan het agenda-item alleen door uzelf worden bekeken en niet door anderen met online toegang tot de agenda. *Openbaar* - Het agenda-item is zichtbaar voor

iedereen met online toegang tot uw agenda. *Geen* - Het agenda-item wordt bij het synchroniseren niet gekopieerd.

3. Selecteer *Gereed* om het item op te slaan.

Als u een terugkerend item wilt bewerken of verwijderen, moet u opgeven voor welke items de wijzigingen gelden:

*Alle vermeldingen* - Alle terugkerende items worden gewijzigd.

*Alleen dit item* - Alleen het huidige item wordt gewijzigd.

## Agendaweergaven

Druk op # in de maand-, week- of dagweergave om de datum van vandaag automatisch te markeren.

Als u een agenda-item wilt maken, kunt u in een willekeurige agendaweergave op een van de cijfertoetsen (0 - 9) drukken.

Een item van het type Vergadering wordt geopend en de ingevoerde tekens worden toegevoegd aan het veld *Onderwerp*.

Selecteer *Opties* > *Ga naar datum* om naar een bepaalde datum te gaan.

Voer de tijd in en selecteer *OK*.

## Taak

Selecteer *Opties* > *Takenweergave*.

In de *takenweergave* kunt u een lijst bijhouden van taken die u moet uitvoeren.

### Een taak maken

1. Druk op een van de cijfertoetsen (0 - 9) om een taak te maken.  
De editor wordt geopend en de cursor knippert rechts van de letters die u hebt ingevoerd.
2. Geef de taak op in het veld *Onderwerp*. Druk op \* om speciale tekens toe te voegen.  
In het vak *Uiterste datum* kunt u de einddatum voor de taak invoeren.  
Als u een prioriteit voor de takenlijst wilt instellen, gaat u naar het veld *Prioriteit* en drukt u op de navigatietoets.
3. Selecteer *Gereed* om de taak op te slaan.

### Taken verwerken

Als u een taak wilt openen, gaat u naar de taak en drukt u op de navigatietoets.

Als u een takenlijst wilt verwijderen, gaat u naar de lijst en selecteert u **Opties** > **Verwijderen** of drukt u op de wistoets.

Als u een taak als voltooid wilt markeren, gaat u naar de taak en selecteert u **Opties** > **Markeer: volbracht**.

Selecteer **Opties** > **Markeer: niet volbr.** om een voltooide taak als niet-voltooid weer te geven.

## ■ Omrekenen

Selecteer **Menu** > **Organiser** > **Omrekenen**.

Met omrekenen kunt u maten, zoals **Lengte**, omrekenen van de ene eenheid naar de andere, bijvoorbeeld van **Yard** naar **Meter**.

De nauwkeurigheid van de toepassing Omrekenen is beperkt. Er kunnen afrondingsfouten optreden.

### Eenheden omrekenen

Als u valuta's wilt omrekenen, moet u eerst de wisselkoers instellen. Zie "Een basisvaluta en wisselkoersen instellen" op pag. 89.

1. Ga naar het veld **Type** en druk op de navigatietoets om een lijst met maateenheden te openen. Ga naar de maateenheid die u wilt gebruiken en selecteer **OK**.
2. Ga naar het eerste veld **Eenheid** en druk op de navigatietoets om een lijst met beschikbare eenheden te openen. Selecteer de broneenheid die u wilt omrekenen en selecteer **OK**.
3. Ga naar het volgende **Eenheid**-veld en selecteer de doleenheid waarnaar u de broneenheid wilt omrekenen.
4. Ga naar het eerste **Aantal**-veld en geef de waarde op die u wilt omrekenen. In het andere veld **Aantal** wordt automatisch de omgerekende waarde ingevuld.

Druk op **#** om een decimaalteken in te voegen en druk op **\*** voor de symbolen **+**, **-** (voor temperaturen) en **E** (exponent).

De omrekening wordt omgedraaid als u een waarde invult in het tweede veld *Aantal*. Het omrekenresultaat wordt dan weergegeven in het eerste veld *Aantal*.

## Een basisvaluta en wisselkoersen instellen

Voordat u valuta's kunt omrekenen, moet u een basisvaluta (gewoonlijk uw nationale valuta) kiezen en wisselkoersen toevoegen.

De koers van de basisvaluta is altijd 1. De basisvaluta bepaalt de wisselkoers van de andere valuta's.

1. Selecteer *Valuta* as the measurement parameter type, and select *Opties* > *Wisselkoersen*. Er wordt een lijst met valuta's weergegeven. De huidige basisvaluta staat bovenaan.
2. Als u de basisvaluta wilt wijzigen, selecteert u de valuta (gewoonlijk uw nationale valuta) en selecteert u *Opties* > *Basisvaluta*.
3. Voeg wisselkoersen toe, ga naar de valuta en voer een nieuwe koers in (het aantal eenheden van de valuta dat gelijk is aan één eenheid van de geselecteerde basisvaluta).
4. Nadat u alle benodigde wisselkoersen hebt ingevoerd, kunt u valuta's omrekenen. Zie "Eenheden omrekenen" op pag. 88.



**Opmerking:** als u de basisvaluta wijzigt, worden alle eerder ingestelde wisselkoersen gewist en moet u nieuwe wisselkoersen instellen.

## ■ Notities

Selecteer *Menu* > *Organiser* > *Notities*.

U kunt notities naar andere apparaten verzenden. Platte-tekstbestanden (TXT-indeling) die u ontvangt, kunt u opslaan als notities.

Druk op de toetsen 1 - 9 om te beginnen met schrijven. Druk op de wistoets om letters te wissen. Selecteer *Gereed* om de tekst op te slaan.

## ■ Rekenmachine

Selecteer **Menu** > *Organiser* > *Rekenm..*



1. Voer het eerste getal voor de berekening in. Als u een verkeerd cijfer typt, wist u dit met de wistoets.
2. Ga naar een rekenkundige functie en druk op de navigatietoets om deze functie te selecteren.
3. Voer het tweede getal in.
4. Ga naar  en druk op de navigatietoets om de berekening uit te voeren.



**Opmerking:** Deze rekenmachine heeft een beperkte nauwkeurigheid en is ontworpen voor eenvoudige berekeningen.

Druk op # om een decimaalteken toe te voegen.

Houd de wistoets ingedrukt om de resultaten van de vorige berekening te wissen.

Met  en  kunt u eerdere berekeningen bekijken en door het rekenblad navigeren.

## ■ Bestandsbeheer

Selecteer **Menu** > *Organiser* > *Best.beh..*

In Bestandsbeheer kunt u bestanden en mappen in het telefoongeheugen of op de geheugenkaart zoeken, openen en beheren.

Wanneer u Bestandsbeheer opent, wordt een lijst met mappen in het telefoongeheugen weergegeven. Druk de navigatietoets naar rechts om de mappen op de geheugenkaart weer te geven.

U kunt mappen openen, maken en hierin bladeren. Daarnaast kunt u items markeren, ze kopiëren en naar mappen verplaatsen.

### Geheugengebruik weergeven

Als u een geheugenkaart in uw telefoon hebt geïnstalleerd, hebt u de keuze uit twee geheugenweergaven: één voor het telefoongeheugen en één voor de geheugenkaart.

Beweeg de navigatietoets naar rechts of naar links om tussen de geheugentabs te schakelen.

Als u het geheugengebruik van het huidige geheugen wilt weergeven, selecteert u [Opties](#) > [Gegevens geheugen](#).

Er wordt berekend hoeveel vrij geheugen er is voor de opslag van gegevens en de installatie van nieuwe toepassingen.

In de geheugenweergaven kunt u zien hoeveel geheugen er wordt gebruikt voor de verschillende soorten gegevens: [Agenda](#), [Contacten](#), [Documenten](#), [Afbeeldingen](#), [Geluidsbestdn](#), [Videoclips](#), [Berichten](#), [Toepassingen](#), [Geh. in gebruik](#) en [Vrij geheugen](#).

Als er nog maar weinig telefoongeheugen vrij is, kunt u bestanden verwijderen of naar de geheugenkaart verplaatsen.

## ■ Geheugenkaart

Houd alle geheugenkaarten buiten bereik van kleine kinderen.

Selecteer [Menu](#) > [Organiser](#) > [Geheugen](#).

Zie "Aan de slag" op pag. 14 voor instructies over de manier waarop u een geheugenkaart in de telefoon plaatst. Op een geheugenkaart kunt u multimediabestanden zoals videoclips, muzieknummers, geluidsbestanden, foto's, berichten en informatie uit het geheugen van uw telefoon opslaan.

Bij uw telefoon wordt een microSD-geheugenkaart geleverd die aanvullende toepassingen van onafhankelijke ontwikkelaars kan bevatten. Deze toepassingen zijn speciaal voor de telefoon ontworpen.

Informatie over het gebruik van de geheugenkaart met andere voorzieningen en toepassingen van uw telefoon vindt u in de secties waarin deze voorzieningen en toepassingen worden beschreven.

De toepassingen van derden op de microSD-kaart zijn gemaakt door en het eigendom van personen of entiteiten die niet gelieerd zijn aan Nokia of die geen relatie hebben met Nokia. Nokia beschikt niet over de auteursrechten of de intellectuele eigendomsrechten op deze toepassingen van derden. Als zodanig draagt Nokia geen verantwoordelijkheid ten aanzien van de ondersteuning voor eindgebruikers of de functionaliteit van deze toepassingen, noch ten aanzien van

de informatie in deze toepassingen of het materiaal. Nokia biedt geen garantie voor deze toepassingen.

U ACCEPTEERT DAT DE SOFTWARE EN/OF TOEPASSINGEN (TEZAMEN, DE "SOFTWARE") WORDEN GELEVERD ZONDER ENIGE VORM VAN GARANTIE, HETZIJ UITDRUKKELIJK HETZIJ IMPLICIET, EN VOOR ZOVER MAXIMAAL IS TOEGESTAAN OP GROND VAN HET TOEPASSELIJKE RECHT. NOKIA NOCH GELIEERDE PARTIJEN STELLEN GARANTIES OF BEWERINGEN, UITDRUKKELIJK OF IMPLICIET, MET INBEGRIJ VAN (MAAR NIET BEPERKT TOT) GARANTIES BETREFFENDE TITEL, VERKOOPBAARHEID, GESCHIKTHEID VOOR EEN BEPAALD DOEL OF DAT DE SOFTWARETOEPASSINGEN GEEN INBREUK MAKEN OP OCTROOIEN, AUTEURSRECHTEN, HANDELSMERKEN OF ANDERE RECHTEN VAN DERDEN.

## De geheugenkaart formatteren

Wanneer een geheugenkaart wordt geformatteerd, gaan alle gegevens op de kaart definitief verloren.

Sommige geheugenkaarten zijn vooraf geformatteerd. Andere kaarten moet u zelf eerst formatteren. Raadpleeg uw leverancier om te achterhalen of u de geheugenkaart moet formatteren vóór het eerste gebruik.

1. Selecteer **Opties** > *Geh.kaart formatt.*
2. Selecteer **Ja** ter bevestiging.
3. Wanneer het formatteren is voltooid, voert u een naam in voor de geheugenkaart (maximaal 11 letters of cijfers).

## Een back-up van gegevens maken en gegevens herstellen

Als u een back-up van het telefoongeheugen wilt maken op de geheugenkaart, selecteert u **Opties** > *Reservekopie*.

Als u de informatie van de geheugenkaart wilt terugzetten in het telefoongeheugen, selecteert u **Opties** > *Herst. vanaf kaart*.

Als u een back-up hebt gemaakt van het telefoongeheugen, kunt u dit alleen herstellen op dezelfde telefoon.

## De geheugenkaart vergrendelen

Als u een wachtwoord wilt instellen om de geheugenkaart te beveiligen tegen ongeoorloofd gebruik, selecteert u [Opties](#) > [Wachtw. instellen](#).

U wordt gevraagd een wachtwoord op te geven en dit te bevestigen. Het wachtwoord mag maximaal acht tekens lang zijn.

Het wachtwoord wordt in uw telefoon opgeslagen. Zolang u de geheugenkaart in dezelfde telefoon gebruikt, hoeft u het wachtwoord niet opnieuw op te geven. Als u de geheugenkaart in een andere telefoon wilt gebruiken, wordt u gevraagd het wachtwoord op te geven.

## De beveiliging van een geheugenkaart opheffen

Als u een andere geheugenkaart met een wachtwoord in uw telefoon plaatst, wordt u gevraagd het wachtwoord van de kaart in te voeren. U heft de beveiliging van de kaart op door [Opties](#) > [Geh.kaart deblokk.](#) te selecteren.

Als het wachtwoord is verwijderd, is de geheugenkaart niet langer beveiligd en kunt u de kaart in een andere telefoon gebruiken zonder wachtwoord.

## Het geheugengebruik controleren

U kunt het geheugengebruik van verschillende soorten gegevens en de beschikbare geheugenruimte voor het installeren van nieuwe toepassingen of software op uw geheugenkaart controleren door [Opties](#) > [Gegevens geheugen](#) te selecteren.

## 13. Instrumenten

---

### ■ Spraakopdrachten

U kunt contacten bellen en telefoonfuncties uitvoeren door opdrachten uit te spreken.

De telefoonfuncties die u met een spraakopdracht wilt activeren, kunt u selecteren met behulp van [Menu](#) > [Instrumenten](#) > [Spraakopdr.](#)

De spraakopdrachten voor het wijzigen van profielen bevinden zich in de map [Profielen](#).

Als u voor een toepassing een nieuwe spraakopdracht wilt activeren, selecteert u [Opties](#) > [Nieuwe toepassing](#) en de toepassing.

Voor het beheren van spraakopdrachten gaat u naar een functie, selecteert u [Opties](#) en maakt u een keuze uit de volgende opties:

[Opdracht wijzigen](#) of [Toep. verwijderen](#) - De spraakopdracht van de geselecteerde functie wijzigen of uitschakelen.

[Afspelen](#) - De geactiveerde spraakopdracht afspelen.

Zie "Spraakgestuurde nummerkeuze" op pag. 28 voor informatie over het gebruik van spraakopdrachten.



**Opmerking:** Het gebruik van spraaklabels kan moeilijkheden opleveren in een drukke omgeving of tijdens een noodgeval. Voorkom dus onder alle omstandigheden dat u uitsluitend van spraaklabels afhankelijk bent.

Als u instellingen voor spraakopdrachten wilt wijzigen, selecteert u [Opties](#) > [Instellingen](#) en maakt u een keuze uit de volgende opties:

[Synthesizer](#) - De tekst-naar-spraak synthesizer in- of uitschakelen die de herkende spraakopdracht uitspreekt.

[Spraakaanp. herstellen](#) - De stemaanpassingen opnieuw instellen.

De telefoon past zich aan de stem van de gebruiker aan om de spraakopdrachten beter te herkennen.

## ■ Voicemailbox

Als u het nummer van de voicemailbox wilt definiëren of wijzigen, selecteert u **Menu** > *Instrumenten* > *Voicemail* > **Opties** > *Nummer definiëren* of *Nummer wijzigen*, waarna u het nummer invoert. Voicemailbox is een netwerkdienst. Neem contact op met uw netwerkoperator voor het juiste nummer van de voicemailbox.

## ■ Snelkeuze

Als u telefoonnummers wilt toewijzen aan de snelkeuzetoetsen, selecteert u **Menu** > *Instrumenten* > *Snelkeuze*, gaat u naar de gewenste snelkeuzetoets en selecteert u **Opties** > *Toewijz.* Selecteer het contact en het nummer voor de snelkeuze.

Als u het nummer wilt zien dat aan een snelkeuzetoets is toegewezen, gaat u naar de snelkeuzetoets en selecteert u **Opties** > *Nummer bekijken*. Als u het nummer wilt wijzigen of verwijderen, selecteert u *Wijzigen* of *Verwijderen*.

## ■ Profielen

Selecteer **Menu** > *Instrumenten* > *Profielen*.

In *Profielen* kunt u de beltonen voor verschillende gebeurtenissen, omgevingen en groepen bellers naar wens aanpassen. Het geselecteerde profiel wordt weergegeven boven aan het scherm in de standby-modus. Als u het profiel *Algemeen* gebruikt, wordt alleen de datum van vandaag aangegeven.

Als u een profiel wilt activeren, gaat u naar een profiel, drukt u op de navigatietoets en selecteert u *Activeren*.



**Tip:** Als u snel tussen het profiel *Algemeen* en *Stil* wilt schakelen, houdt u in de standby-modus # ingedrukt.

Als u een profiel wilt wijzigen, gaat u naar het profiel in de lijst met profielen en selecteert u *Aanpassen*. Als u een nieuw profiel wilt maken, selecteert u **Opties** > *Nieuw maken*. Er wordt een lijst met profielinstellingen weergegeven. Ga naar de instelling die u wilt wijzigen en druk op de navigatietoets om deze te openen:

**Beltoon** – Als u de beltoon voor spraakoproepen wilt instellen, selecteert u een beltoon in de lijst. Druk op een toets om het geluid te stoppen. U kunt beltonen ook wijzigen in Contacten. Zie "Een beltoon toevoegen" op pag. 54.

**Naam beller uitspr.** – Selecteer **Aan** als u wilt dat de telefoon de naam van de beller uitspreekt wanneer de telefoon overgaat.

**Beltoontype** – Wanneer u **Oplopend** selecteert, wordt het volume van de beltoon geleidelijk verhoogd tot het ingestelde niveau.

**Belvolume** – Het volume van het oproepsignaal en de signaaltoon voor berichten instellen.

**Berichtensignaaltoon** – De signaaltoon voor SMS- en multimedieberichten instellen.

**Signaaltoon e-mail** – De signaaltoon voor e-mailberichten instellen.

**Trilsignaal** – Instellen dat de telefoon trilt bij inkomende spraakoproepen en berichten.

**Toetsenbordtonen** – Het volume van de toetsenbordtonen instellen.

**Waarschuwingstonen** – Waarschuwingstonen in- of uitschakelen. De telefoon speelt bijvoorbeeld een waarschuwingstoon af wanneer de batterij bijna leeg is.

**Waarschuwen bij** – Instellen dat de telefoon alleen overgaat bij inkomende oproepen van een bepaalde contactgroep. Bij inkomende oproepen van andere personen gaat de telefoon niet over. De beschikbare opties zijn **Alle oproepen** of een lijst met contactgroepen, als u deze hebt gemaakt.

**Starttoon camera** en **Starttoon muzikspeler** – Hiermee stelt u de opstarttonen voor de camera en de muzikspeler in.

**Profielnaam** – De naam van het profiel. Deze instelling wordt niet weergegeven voor de profielen **Algemeen** en **Offline**.

Wanneer u het profiel **Offline** gebruikt, heeft de telefoon geen verbinding met het netwerk. U kunt bepaalde functies van de telefoon zonder SIM-kaart gebruiken door de telefoon met het profiel **Offline** te starten.

Als het profiel Offline is ingeschakeld, moet u wellicht de beveiligingscode intoetsen en het apparaat instellen op een belprofiel voordat u een nummer kiest, ook als het een alarmnummer betreft.



**Waarschuwing:** In het profiel Offline kunt u niet bellen of gebeld worden. U kunt ook geen alarmoproepen doen of overige functies gebruiken waarvoor netwerkdekking is vereist. Als u wilt bellen, moet u de telefoonfunctie eerst activeren door een ander profiel te kiezen. Als het apparaat vergrendeld is, moet u de beveiligingscode invoeren.

## ■ Instellingen

### Telefoon

#### Algemeen

Selecteer **Menu** > *Instrumenten* > *Instell.* > *Telefoon* > *Algemeen* en maak een keuze uit de volgende opties:

*Displaytaal* - U kunt de taal van de displayteksten voor de telefoon wijzigen. Deze instelling is van invloed op de notatie van de datum en tijd en de scheidingstekens, bijvoorbeeld in berekeningen. Als u *Automatisch* selecteert, wordt automatisch de taal geselecteerd op basis van de informatie op de SIM-kaart. Nadat u de displaytaal hebt gewijzigd, start de telefoon opnieuw op.

De instellingen voor *Displaytaal* en *Invoertaal* gelden voor elke toepassing op de telefoon en blijven actief totdat u deze (opnieuw) wijzigt.

*Invoertaal* - Hiermee wijzigt u de invoertaal van de telefoon. Als u de taal wijzigt, veranderen de (speciale) tekens die beschikbaar zijn bij het invoeren van tekst en wordt er een andere woordenlijst gebruikt voor invoer met tekstvoorspelling.

*Tekstvoorspelling* - Hiermee schakelt u tekstinvoer met tekstvoorspelling *Aan* of *Uit* voor alle editors in de telefoon. In de lijst met beschikbare talen kunt u een taal selecteren voor invoer met tekstvoorspelling. Als u deze instelling wilt wijzigen wanneer u een editor hebt geopend, drukt u op de wijzigtoets en selecteert u *Tekstvoorspelling* > *Uit* of *Tekstvoorspelling aan*.

*Welkomstnotitie/logo* – Telkens wanneer u de telefoon inschakelt, wordt kort de welkomsttekst of het logo weergegeven. Als u de standaardafbeelding of -animatie wilt gebruiken, selecteert u *Standaard*. Als u uw eigen welkomsttekst wilt invoeren (van maximaal 50 tekens), selecteert u *Tekst*. Selecteer *Afbeelding* als u een foto of afbeelding uit de Galerij wilt selecteren.

*Fabrieksinstellingen* – Hiermee kunt u voor bepaalde instellingen de oorspronkelijke waarden herstellen. Daarvoor hebt u de blokkeringscode nodig. Zie "Beveiliging" op pag. 106. Nadat u de fabrieksinstellingen hebt hersteld, kan het langer duren voordat de telefoon is ingeschakeld. Alle documenten en bestanden die u hebt gemaakt, blijven ongewijzigd.

### Standby-modus

Selecteer **Menu** > *Instrumenten* > *Instell.* > *Telefoon* > *Standby-modus* en maak een keuze uit de volgende opties:

*Actiefstandby* – Hiermee stelt u de actieve standby-modus in op *Aan* of *Uit*. Standaard is de actieve standby-modus ingeschakeld. Zie "Actieve standby-modus" op pag. 21.

*Linkerselectietoets* en *Rechterselectietoets* – Hiermee kunt u vanuit de standby-modus een snelkoppeling toewijzen aan de linker- en rechterselectietoets.

*Toep. actiefstandby* – Hiermee kunt u de snelkoppelingen naar toepassingen selecteren die u in de actieve standby-modus wilt weergeven. Deze instelling is alleen beschikbaar als *Actiefstandby* is ingesteld op *Aan*.

*Navigatietoets rechts*, *Navigatietoets links*, *Navig.toets omlaag*, *Navig.toets omhoog*, and *Selectietoets* – Hiermee stelt u functiesnelkoppelingen in om in verschillende richtingen te bladeren of om op de navigatietoets te drukken in de standby-modus. De snelkoppelingen voor de navigatietoets zijn niet beschikbaar als *Actiefstandby* is ingesteld op *Aan*.

*Operatorlogo* – Deze instelling is alleen zichtbaar als u een operatorlogo hebt ontvangen en opgeslagen. U kunt zelf aangeven of u het operatorlogo wilt weergeven.

## Weergave

Selecteer **Menu** > *Instrumenten* > *Instell.* > *Telefoon* > *Weergave* en maak een keuze uit de volgende opties:

*Helderheid* - Hiermee kunt u de helderheid van het scherm aanpassen.

*Time-out energiesp.* - Hiermee kunt u de time-out voor de energiespaarstand instellen. Wanneer de energiespaarstand actief is, wordt het scherm leeggemaakt en wordt de balk voor de energiespaarstand weergegeven. Druk op een toets om de energiespaarstand uit te schakelen.

*Time-out verlichting* - Hiermee stelt u de time-out voor de telefoonverlichting in.

## Bellen

Selecteer **Menu** > *Instrumenten* > *Instell.* > *Bellen* en maak een keuze uit de volgende opties:

*Identificatie verz.* (netwerkdienst) - Hiermee kunt u instellen dat uw telefoonnummer wel (*Ja*) of niet (*Nee*) wordt weergegeven voor de persoon naar wie u belt. Deze waarde kan zijn ingesteld door uw netwerkoperator of serviceprovider wanneer u geabonneerd bent op de dienst (*Ingst. door netw.*).

*Oproep in wachtrij* (netwerkdienst) - Het netwerk geeft een melding wanneer er een nieuwe inkomende oproep plaatsvindt terwijl u in gesprek bent. U kunt de wachtfunctie inschakelen door *Activeren* te selecteren. U kunt de wachtfunctie uitschakelen door *Annuleer* te selecteren. Selecteer *Controleer status* om te controleren of de functie actief is.

*Opr. weig. met SMS* - Hiermee schakelt u het weigeren van telefoongesprekken met een SMS-bericht in. Zie "Een oproep beantwoorden of weigeren" op pag. 29.

*Berichttekst* - Typ een tekst die moet worden verzonden in een SMS-bericht wanneer u een oproep weigert.

*Autom. herkiezen* – Hiermee stelt u de telefoon in op maximaal tien kiespogingen om een verbinding tot stand te brengen. Druk op de eindtoets om automatisch opnieuw bellen uit te schakelen.

*Samenvatting na opr.* – Hiermee kunt u kortstondig de duur van het laatste gesprek weergeven.

*Snelkeuze > Aan* – Hiermee stelt u de telefoon in op het kiezen van de nummers die aan de snelkeuzetoetsen 2 tot en met 9 zijn toegewezen door de desbetreffende cijfertoets ingedrukt te houden.

*Aannem. willek. toets > Aan* – Hiermee kunt u een inkomende oproep beantwoorden door kort op een willekeurige toets te drukken, met uitzondering van de rechtersselectietoets, de aan/uit-toets en de eindtoets.

*Lijn in gebruik* (netwerkdienst) – Deze instelling wordt alleen weergegeven als de SIM-kaart twee telefoonlijnen (twee abonneenummers) ondersteunt. Selecteer de telefoonlijn (*Lijn 1* of *Lijn 2*) die u wilt gebruiken om te bellen en om SMS-berichten te verzenden. Oproepen op beide lijnen kunnen altijd worden beantwoord, ongeacht de geselecteerde lijn.

U kunt niet bellen als u *Lijn 2* selecteert en niet op deze netwerkdienst bent geabonneerd.

U kunt lijnselectie voorkomen door *Lijn wijzigen > Uitschakelen* te selecteren als de SIM-kaart dit ondersteunt. U hebt hiervoor de PIN2-code nodig.

## Verbinding

Uw telefoon ondersteunt packet-gegevensverbindingen , zoals GPRS bij het GSM-netwerk. Zie "Symbolen" op pag. 22. Voor een gegevensverbinding hebt u een toegangspunt nodig.

U kunt verschillende soorten toegangspunten definiëren:

- MMS-toegangspunt, bijvoorbeeld voor het verzenden en ontvangen van multimedieberichten;
- Toegangspunt voor de webtoepassing voor het bekijken van WML- of XHTML-pagina's;

- Internettoegangspunt (bijvoorbeeld voor het verzenden en ontvangen van e-mail).

Vraag uw serviceprovider welk type toegangspunt u nodig hebt voor de dienst waarvan u gebruik wilt maken. Raadpleeg uw netwerkoperator of serviceprovider voor informatie over de beschikbaarheid van diensten voor packet-gegevensverbindingen.

### Instellingen voor het toegangspunt ontvangen

U kunt de instellingen voor een toegangspunt ontvangen in een SMS-bericht van uw serviceprovider. Het is ook mogelijk dat de telefoon vooraf ingestelde instellingen voor het toegangspunt bevat.

### Toegangspunten

Als u een nieuw toegangspunt wilt maken of een bestaand toegangspunt wilt bewerken, selecteert u **Menu > Instrumenten > Instell. > Verbinding > Toegangspunten > Opties > Nieuw toegangspunt** of **Bewerken**. Als u een nieuw toegangspunt maakt, kunt u een bestaand internettoegangspunt als basis gebruiken door **Huidige inst. gebruik.** te selecteren. U kunt ook met standaardinstellingen beginnen door **Standaardinst. gebr.** te selecteren.

Volg de instructies van uw netwerkoperator of serviceprovider.

**Naam verbinding** - Voer een beschrijvende naam in voor de verbinding.

**Drager gegevens** - De opties zijn **Packet-gegevens**, **Gegevensoproep** en **Snelle geg. (GSM)**. Welke velden beschikbaar zijn, is afhankelijk van de gegevensverbinding die u selecteert. Vul alle velden in die zijn voorzien van een sterretje of de aanduiding **Te definiëren**. De overige velden hoeft u alleen in te vullen als uw serviceprovider dat aangeeft.

Als u een gegevensverbinding wilt gebruiken, moet de netwerkoperator of de serviceprovider deze functie ondersteunen en deze zo nodig activeren op uw SIM-kaart.

**Naam toegangspunt** (alleen voor GPRS) - De naam van het toegangspunt is nodig om een verbinding met het GPRS-netwerk tot stand te kunnen brengen. De naam van het toegangspunt wordt verstrekt door de netwerkoperator of serviceprovider.

**Inbelnummer** (alleen voor gegevensoproepen) - Dit is het telefoonnummer van de modem van het toegangspunt.

**Gebruikersnaam** - De gebruikersnaam kan nodig zijn bij het maken van een gegevensverbinding en wordt doorgaans verstrekt door de serviceprovider. De gebruikersnaam is dikwijls hoofdlettergevoelig.

**Vraag om wachtw.** - Als u telkens bij aanmelding op de server een nieuw wachtwoord moet invoeren of als u het wachtwoord niet op de telefoon wilt opslaan, selecteert u *Ja*.

**Wachtwoord** - Een wachtwoord kan nodig zijn bij het maken van een gegevensverbinding en wordt doorgaans verstrekt door de serviceprovider. Wachtwoorden zijn dikwijls hoofdlettergevoelig.

**Verificatie** - *Normaal* of *Beveiligd*

**Homepage** - Afhankelijk van het feit of u een internettoegangspunt, dan wel MMS-toegangspunt instelt, voert u het webadres, dan wel het adres van de multimediasberichtencentrale in.

**Data-oproep** (alleen voor gegevensoproepen) - *Analoog*, *ISDN v.110* of *ISDN v.120* geeft aan of er een analoge of digitale telefoonverbinding wordt gebruikt. Welke instelling u hier opgeeft, hangt af van uw GSM-netwerkoperator en internetprovider (ISP). Sommige GSM-netwerken ondersteunen alleen bepaalde typen ISDN-verbindingen. Raadpleeg uw internetprovider voor meer informatie. Via ISDN kunt u sneller verbindingen tot stand brengen dan via analoge lijnen.

**Max. snelheid gegevens** (alleen voor gegevensoproepen) - De opties zijn: *Automatisch*, 9600, 14400, 19200, 28800, 38400 of 43200, afhankelijk van de gekozen optie bij *Data-oproep*. Met deze optie kunt u de maximale verbindingssnelheid voor gegevensoproepen beperken.

De verbindingssnelheden zijn de maximaal haalbare snelheden. De werkelijke verbindingssnelheid kan lager zijn, afhankelijk van omstandigheden op het netwerk.

Selecteer **Opties** > *Geavanceerd instellen*, om de volgende opties te wijzigen:

**Netwerktipe** (alleen voor GPRS) - Hiermee selecteert u de versie van het internet protocol (IP) van het netwerk: *IPv4* of *IPv6*. De overige instellingen zijn afhankelijk van het geselecteerde type netwerk.

*IPv4-instellingen* en *IPv6-instellingen* (alleen voor gegevensoproepen) – Hiermee selecteert u de IP-instellingen. De instellingen zijn afhankelijk van het netwerktype.

*IP-adres telefoon* (voor IPv4) – Voer het IP-adres van de telefoon in.

*DNS-adres* – Voer het IP-adres van de primaire en secundaire DNS-servers in.

*Proxy-serveradres* – Voer het IP-adres van de proxy-server in.

*Proxypoortnummer* – Voer het poortnummer van de proxy-server in.

Neem contact op met uw internetprovider voor de juiste instellingen.

De volgende instellingen worden weergegeven als u Data-oproep hebt ingesteld als verbindingstype:

*Terugbellen gebruik*. > *Ja* – Met deze optie zorgt u ervoor dat de server u terugbelt na de eerste oproep. Neem contact op met uw serviceprovider als u zich op deze dienst wilt abonneren.

Voor de terugbeloproep moeten dezelfde instellingen worden gebruikt als voor het terugbelverzoek. Het netwerk moet dit type oproep in beide richtingen ondersteunen, zowel naar als van de telefoon.

*Terugbellen* – De beschikbare opties zijn *Gebruik servernr.* en *Gebruik ander nr.* Informeer bij uw serviceprovider naar de instellingen die u moet gebruiken.

*Terugbelnummer* – Voer het telefoonnummer in dat de terugbelserver moet bellen. Dit is doorgaans het telefoonnummer voor gegevensoproepen van uw telefoon.

*Gbrk PPP-compressie* – Als u de gegevensoverdracht wilt versnellen, selecteert u *Ja* als dat door de externe PPP-server wordt ondersteund. Als u problemen ondervindt bij het maken van een verbinding, selecteert u *Nee*. Neem contact op met de serviceprovider voor advies.

*Login-script gebruik*. > *Ja* – Hiermee gebruikt u een login-script bij het tot stand brengen van de verbinding.

*Login-script* – Voeg het login-script in.

*Initialisatie modem* (tekenreeks voor modeminisialisatie) – Dit zijn AT-opdrachten voor modembesturing. Voer zo nodig de opdrachten in die

door de operator van het GSM-netwerk of de internetprovider worden aangegeven.

## Packet-gegevens

De packet-gegevensinstellingen gelden voor alle toegangspunten waarvoor een packet-gegevensverbinding wordt gebruikt.

Selecteer **Menu** > *Instrumenten* > *Instell.* > *Verbinding* > *Packet-gegevens* en maak een keuze uit de volgende opties:

*Packet-ggvnsverb.* - Als u *Autom. bij signaal* selecteert en het netwerk packet-gegevens ondersteunt, wordt de telefoon automatisch bij het GPRS-netwerk aangemeld en worden SMS-berichten verstuurd via GPRS. Ook het starten van een actieve packet-gegevensverbinding verloopt sneller, bijvoorbeeld voor het versturen en ontvangen van e-mail. Als u *Wanneer nodig* selecteert, wordt GPRS alleen gebruikt als u een toepassing of functie start waarvoor een packet-gegevensverbinding nodig is. De GPRS-verbinding kan worden verbroken wanneer deze niet meer door een toepassing wordt gebruikt.

Als er geen GPRS-dekking is en u *Autom. bij signaal* hebt gekozen, wordt regelmatig geprobeerd een packet-gegevensverbinding tot stand te brengen.

*Toegangspunt* - U moet de naam van het toegangspunt invullen als u de telefoon wilt gebruiken als modem voor uw computer.

## SIP-instellingen

SIP-profielen (Session Initiation Protocol) bevatten instellingen voor communicatiesessies via SIP, zoals DVS-oproepen. Selecteer **Menu** > *Instrumenten* > *Instell.* > *Verbinding* > *SIP-instellingen* als u SIP-profielen wilt weergeven, maken en bewerken.

## Gegevensoproep

De instellingen voor *Data-oproep* gelden voor alle toegangspunten waarvoor een GSM-gegevensoproep wordt gebruikt.

Selecteer **Menu** > *Instrumenten* > *Instell.* > *Verbinding* > *Data-oproep* en maak een keuze uit de volgende opties:

*Tijd online* - Hiermee wordt de gegevensoproep automatisch na een time-out beëindigd als er geen activiteit plaatsvindt. U voert een

time-out in door *Door gebr. gedef.* te selecteren, waarna u de tijd in minuten invoert. Als u *Onbeperkt* selecteert, wordt de gegevensoproep niet automatisch beëindigd.

## Configuraties

Voor bepaalde functies, zoals voor het bekijken van webpagina's en het uitwisselen van multimediam berichten, zijn mogelijk configuratie-instellingen nodig. Deze instellingen kunt u krijgen bij uw serviceprovider. Zie "Dienst configuratie-instellingen" op pag. 12.

Selecteer [Menu](#) > [Instrumenten](#) > [Instell.](#) > [Verbinding](#) > [Configuraties](#) om de lijst met configuraties te bekijken die is opgeslagen op de telefoon. Als u een configuratie wilt verwijderen, drukt u op de navigatietoets en selecteert u [Verwijderen](#).

## Datum en tijd

Als u de datum en tijd van de telefoon wilt definiëren en de notatie en scheidingstekens voor datum en tijd wilt wijzigen, selecteert u [Menu](#) > [Instrumenten](#) > [Instell.](#) > [Datum en tijd](#) en maakt u een keuze uit de volgende opties:

[Tijd](#) en [Datum](#) - Hiermee kunt u de tijd en datum instellen.

[Tijdzone](#) - Hiermee kunt u de tijdzone van uw locatie instellen. Met de instelling [Tijd via netw.operator](#) > [Automatisch aanpassen](#) wordt de lokale tijd weergegeven.

[Datumnotatie](#) - Hiermee selecteert u de notatie voor het weergeven van datums.

[Datumscheidingstekens](#) - Hiermee selecteert u het scheidingsteken voor datums.

[Tijdnotatie](#) - Hier kunt u kiezen tussen 24-uurs en 12-uurs notatie.

[Tijdscheidingstekens](#) - Hiermee selecteert u het scheidingsteken voor tijden.

[Type klok](#) - Hiermee kunt u aangeven of de analoge dan wel digitale klok wordt weergegeven in de standby- of actieve standby-modus. Zie "Klok" op pag. 85.

[Alarmtoon klok](#) - Hiermee kunt u de alarmtoon van de klok selecteren.

*Tijd via netw.operator* (netwerkdienst) – Hiermee kunt u de tijd, de datum en de tijdzone van de telefoon automatisch bijwerken via het mobiele netwerk. Als u *Automatisch aanpassen* selecteert, worden alle actieve verbindingen verbroken. Controleer of de alarmsignalen zijn gewijzigd.

## Beveiliging

### Telefoon en SIM

U kunt de volgende codes wijzigen: de blokkeringscode, de PIN-code en de PIN2-code. Deze codes kunnen alleen bestaan uit de cijfers 0 tot en met 9.

Zorg ervoor dat u toegangscodes gebruikt die afwijken van de alarmnummers, om te voorkomen dat u per ongeluk het alarmnummer kiest.

Als u deze beveiligingsinstellingen wilt definiëren, selecteert u *Menu* > *Instrumenten* > *Instell.* > *Beveiliging* > *Telefoon en SIM* en maakt u een keuze uit de volgende opties:

*Code in gebruik* – Hiermee selecteert u de actieve code, *PIN* of *UPIN*, voor de actieve USIM. Deze code wordt alleen weergegeven als de actieve USIM ondersteuning biedt voor UPIN, en de UPIN niet wordt geweigerd.

*PIN-code vragen* (of *UPIN-code vragen*) – Met deze optie wordt u telkens wanneer u de telefoon inschakelt, om de PIN-code gevraagd. Het is mogelijk dat sommige SIM-kaarten *Uit*-schakelen van de PIN-code niet ondersteunen. Als u *Code in gebruik* > *UPIN* selecteert, wordt in plaats daarvan *UPIN-code vragen* weergegeven.

*PIN-code* (of *UPIN-code*) / *PIN2-code* / *Blokkeringscode* – Hiermee wijzigt u de codes.

*Periode autom. blok.* – Hiermee stelt u een time-out in voor het automatisch blokkeren van de telefoon. U kunt de telefoon alleen weer gebruiken als u de juiste blokkeringscode invoert. Als u de periode voor automatisch blokkeren wilt uitschakelen, selecteert u *Geen*.

*Blok. als SIM gewijz.* – U kunt instellen dat naar de blokkeringscode wordt gevraagd als er een onbekende SIM-kaart in de telefoon wordt geplaatst. Op de telefoon wordt een lijst van SIM-kaarten bijgehouden die worden herkend als kaarten van de eigenaar.

*Bep. grp gebruikers* (netwerkdienst) – Hiermee kunt u een groep mensen opgeven naar wie u kunt bellen en die naar u kunnen bellen. Neem contact op met de netwerkoperator of serviceprovider voor meer informatie. Als u de standaardgroep wilt activeren die u met de netwerkoperator bent overeengekomen, selecteert u *Standaard*. Als u een andere groep wilt gebruiken (u moet het groepsindexnummer weten), selecteert u *Aan*.

Wanneer beveiligingsfuncties zijn ingeschakeld waarmee de mogelijke oproepen worden beperkt (zoals het blokkeren van oproepen, gesloten gebruikersgroepen en vaste nummers), kunt u wellicht nog wel het geprogrammeerde alarmnummer kiezen.

*SIM-diensten bevest.* (netwerkdienst) – Hiermee wordt een bevestigingsbericht weergegeven wanneer u een SIM-kaardienst gebruikt.

## Certificaatbeheer

Digitale certificaten vormen geen waarborg voor de veiligheid: ze worden gebruikt om de oorsprong van software te verifiëren.

Als u een lijst wilt weergeven met autoriteitscertificaten die in uw telefoon zijn opgeslagen, selecteert u *Menu > Instrumenten > Instell. > Beveiliging > Certificaatbeheer*. Druk de navigatietoets naar rechts om een lijst met persoonlijke certificaten weer te geven, indien beschikbaar.

U moet digitale certificaten gebruiken als u verbinding wilt maken met een online bank of een andere site of remote server voor acties waarbij vertrouwelijke informatie wordt uitgewisseld. Digitale certificaten moeten ook worden gebruikt als u virussen of andere kwaadaardige software zoveel mogelijk buiten de deur wilt houden en er zeker van wilt kunnen zijn dat de software die u downloadt en installeert, betrouwbaar is.



**Belangrijk:** Hoewel het gebruik van certificaten de risico's van externe verbindingen en de installatie van software aanzienlijk beperkt, moet u de certificaten wel op de juiste wijze gebruiken om te kunnen profiteren van een verbeterde beveiliging. De aanwezigheid van een certificaat biedt op zichzelf geen enkele bescherming. De beveiliging wordt pas verbeterd als de certificaten correct, authentiek of vertrouwd zijn. Certificaten hebben een beperkte geldigheid. Als wordt aangegeven dat het certificaat is verlopen of dat het nog niet geldig is, terwijl het certificaat geldig zou moeten zijn, controleert u dan of de huidige datum en tijd van het apparaat goed zijn ingesteld.

Voordat u certificaatinstellingen wijzigt, moet u controleren of de eigenaar van het certificaat kan worden vertrouwd en of het certificaat werkelijk van de opgegeven eigenaar afkomstig is.

### **Certificaatgegevens weergeven en de echtheid van certificaten controleren**

U kunt alleen van de identiteit van een server op aan als de handtekening en de geldigheidsduur van het desbetreffende servercertificaat zijn gecontroleerd.

Als de identiteit van de server niet authentiek is of als u niet over het juiste beveiligingscertificaat beschikt, geeft de telefoon een melding.

Als u de gegevens van een certificaat wilt controleren, gaat u naar het certificaat en selecteert u **Opties > Certificaatgegevens**. Wanneer u de certificaatgegevens weergeeft, wordt de geldigheid van het certificaat gecontroleerd en kan een van de volgende berichten worden weergegeven:

**Geldigheid certificaat verstreken** - De geldigheidsperiode van het geselecteerde certificaat is verlopen.

**Certificaat nog niet geldig** - De geldigheidsperiode van het geselecteerde certificaat is nog niet ingegaan.

**Certificaat beschadigd** - Het certificaat is onbruikbaar. Neem contact op met de uitgever van het certificaat.

**Certificaat niet vertrouwd** - U hebt nog geen toepassing ingesteld voor het certificaat.

## De vertrouwensinstellingen wijzigen

Voordat u certificaatinstellingen wijzigt, moet u controleren of de eigenaar van het certificaat kan worden vertrouwd en of het certificaat werkelijk van de opgegeven eigenaar afkomstig is.

Ga naar een autoriteitscertificaat en selecteer **Opties** > **Inst. Vertrouwen**. Afhankelijk van het certificaat, wordt een lijst weergegeven met de toepassingen die u met dat certificaat kunt gebruiken.

## Beveiligingsmodule

Selecteer **Menu** > **Instrumenten** > **Instell.** > **Beveiliging** > **Bev.module** als u beveiligingsmodules wilt weergeven of bewerken.

## Oproepen doorschakelen

1. Als u inkomende oproepen wilt doorschakelen naar uw voicemailbox of een ander telefoonnummer, selecteert u **Menu** > **Instrumenten** > **Instell.** > **Doorschakelen**. Neem contact op met uw serviceprovider voor meer informatie.
2. Selecteer de oproepen die u wilt doorschakelen: **Spraakoproepen**, **Gegevensoproepen** of **Faxoproepen**.
3. Selecteer de gewenste optie. Selecteer bijvoorbeeld **Indien bezet** om spraakoproepen door te schakelen wanneer uw nummer bezet is of wanneer u een inkomende oproep weigert.
4. U kunt de doorschakeloptie in- of uitschakelen door **Opties** > **Activeren** of **Annuleer** te selecteren. Selecteer **Controleer status** om te controleren of de functie ingeschakeld is. Er kunnen meerdere doorschakelopties tegelijk actief zijn.

De functies voor het blokkeren en doorschakelen van oproepen kunnen niet tegelijkertijd actief zijn.

## Oproepblokkering

Met Oproepblokkering (netwerkdienst) kunt u het tot stand brengen en ontvangen van oproepen met de telefoon beperken. Als u de instellingen wilt wijzigen, moet u een blokkeringswachtwoord aanvragen bij uw serviceprovider.

1. Selecteer **Menu** > *Instrumenten* > *Instell.* > *Oproepblokk.*
2. Ga naar de gewenste blokkeringsoptie en om bepaalde nummers te blokkeren, selecteert u **Opties** > *Activeren*. Als u nummerblokkering wilt uitschakelen, selecteert u *Annuleer*. Selecteer *Controleer status* om te controleren of de oproepen worden geblokkeerd.

Als u het blokkeringswachtwoord wilt wijzigen, selecteert u *Blokk. wachtw. wijz.*

Als u alle actieve nummerblokkeringen wilt opheffen, selecteert u *Alle blokk. annul.*

De functies voor het blokkeren en doorschakelen van oproepen kunnen niet tegelijkertijd actief zijn.

Wanneer oproepen zijn geblokkeerd, kunt u mogelijk wel officiële alarmnummers kiezen.

## Netwerk

Selecteer **Menu** > *Instrumenten* > *Instell.* > *Netwerk* en maak een keuze uit de volgende opties:

*Operatorselectie* – Als u wilt instellen dat de telefoon naar beschikbare netwerken zoekt en er daarvan automatisch een selecteert, selecteert u *Automatisch*. Als u het gewenste netwerk handmatig in een lijst met netwerken wilt selecteren, selecteert u *Handmatig*. Als de verbinding met het handmatig geselecteerde netwerk verloren gaat, hoort u een fouttoon en wordt u gevraagd opnieuw een netwerk te selecteren. Tussen het geselecteerde netwerk en uw eigen netwerk moet een roaming-overeenkomst bestaan.

*Weergave info dienst* (netwerkdienst) – Als de telefoon moet melden wanneer gebruik wordt gemaakt van een mobiel netwerk op basis van de MCN-technologie (Micro Cellular Network) en als u de ontvangst van relevante informatie wilt activeren, selecteert u *Aan*.

## Toebehoren

Als u de instellingen van een toebehoren wilt wijzigen, selecteert u **Menu** > *Instrumenten* > *Instell.* > *Toebehoren*, gevolgd door een

toeberehen, zoals *Hoofdtelefoon*. Maak een keuze uit de volgende opties:

*Standaardprofiel* – Hiermee selecteert u het profiel dat u wilt activeren wanneer u het toeberehen op de telefoon aansluit.

*Autom. antwoorden* – Hiermee stelt u de telefoon zodanig in dat een inkomende oproep automatisch na vijf seconden wordt beantwoord wanneer dit toeberehen op de telefoon wordt aangesloten. Als *Beltoon* is ingesteld op *Eén piep* of *Stil*, kan automatisch antwoorden niet worden gebruikt en moet u de oproep handmatig aannemen.

*Verlichting* – Als u de verlichting van de telefoon onafgebroken ingeschakeld wilt laten bij gebruik van het toeberehen, selecteert u *Aan*.

Als u de teksttelefoon wilt gebruiken, selecteert u *Teksttelefoon* > *Teksttel. gebruiken* > *Ja*.

## ■ Toepassingsbeheer

U kunt twee soorten toepassingen en software op de telefoon installeren:



J2ME™-toepassingen op basis van Java™-technologie met de extensie .jad of .jar. Download geen PersonalJava™-toepassingen naar de telefoon: deze kunnen niet worden geïnstalleerd.



Andere toepassingen en software die geschikt zijn voor het Symbian-besturingssysteem. De installatiebestanden hebben de extensie .sis. Installeer alleen software die voor uw telefoon is ontworpen.

Installatiebestanden kunnen naar de telefoon worden overgebracht vanaf een compatibele pc, gedownload tijdens het browsen of ontvangen in een multimediebericht, als e-mailbijlage of via een Bluetooth-verbinding. Met Nokia Application Installer in Nokia PC Suite kunt u een toepassing installeren in de telefoon of op een geheugenkaart.

Als u *Toep.beheer* wilt openen, selecteert u *Menu* > *Instrumenten* > *Toep.beh.*

## Een toepassing installeren



**Belangrijk:** Installeer en gebruik alleen toepassingen en andere software van bronnen die adequate beveiliging en bescherming bieden tegen schadelijke software.

Voordat u een toepassing installeert, selecteert u **Menu** > **Instrumenten** > **Toep.beh.**, gaat u naar het installatiebestand en selecteert u **Opties** > **Gegevens bekijken** voor het weergeven van informatie zoals het toepassingstype, het versienummer en de leverancier of fabrikant van de toepassing.

Als u een bestand installeert dat een update of correctie voor een bestaand programma bevat, kunt u het oorspronkelijke programma alleen herstellen als u over het oorspronkelijke installatiebestand of een volledige back-up van het verwijderde softwarepakket beschikt. Als u de oorspronkelijke toepassing wilt herstellen, verwijdert u de toepassing en installeert u deze opnieuw op basis van het oorspronkelijke installatiebestand of de back-up.

Het JAR-bestand is nodig voor de installatie van Java-toepassingen. Als dit bestand ontbreekt, kunt u worden gevraagd het te downloaden. Als er geen toegangspunt is opgegeven voor de toepassing, moet u dat alsnog selecteren. Het kan zijn dat u een gebruikersnaam en wachtwoord moet opgeven om het JAR-bestand van de server te kunnen downloaden. Informeer hiernaar bij de leverancier of fabrikant van de toepassing.

Ga als volgt te werk om een toepassing of softwarepakket te installeren:

1. Ga naar een installatiebestand. Toepassingen op de geheugenkaart worden aangeduid met .
2. Selecteer **Opties** > **Installeren**.

U kunt ook zoeken naar de toepassing in het geheugen van de telefoon of op de geheugenkaart en de installatie starten door deze te selecteren en op de navigatietoets te drukken.

Tijdens de installatie wordt informatie weergegeven over de voortgang van de installatie. Als u een toepassing installeert zonder een digitale handtekening of certificaat, wordt een waarschuwing weergegeven. Zet de installatie alleen voort als u de herkomst en de inhoud van de toepassing vertrouwt.

Als u extra informatie over de toepassing wilt weergeven, gaat u naar de toepassing en selecteert u [Opties](#) > [Ga naar webadres](#).

Als u wilt zien welke softwarepakketten zijn geïnstalleerd of verwijderd en wanneer dat is gebeurd, selecteert u [Opties](#) > [Logboek bekijken](#).

Als u het installatielogboek met het overzicht van geïnstalleerde en verwijderde software naar een helpdesk wilt sturen, selecteert u [Logboek zenden](#).

## Een toepassing verwijderen

Selecteer [Menu](#) > [Instrumenten](#) > [Toep.beh.](#), ga naar het softwarepakket en selecteer [Opties](#) > [Verwijderen](#).

Verwijderde software kan alleen opnieuw worden geïnstalleerd als u beschikt over het oorspronkelijke softwarepakket of een volledige backup van de verwijderde software. Als u een softwarepakket verwijdert, kan het zijn dat u documenten die u daarmee hebt gemaakt, niet meer kunt openen.

## Toepassingsinstellingen

Selecteer [Menu](#) > [Instrumenten](#) > [Toep.beh.](#) > [Opties](#) > [Instellingen](#) en maak een keuze uit de volgende instellingen:

[Software-installatie](#) - Hiermee selecteert u of u de installatie toestaat van alle Symbian-toepassingen ([Alles](#)) of alleen van ondertekende toepassingen ([Alleen ondertek.](#))

[Online certif.controlle](#) - Hiermee geeft u aan of [Toep.beheer](#) de online certificaten voor een toepassing moet controleren voordat u de toepassing installeert.

[Standaardwebadres](#) - Standaardadres dat wordt gebruikt bij het controleren van online certificaten.

Voor sommige Java-toepassingen moet u wellicht bellen, een bericht verzenden of een netwerkverbinding maken met een specifiek toegangspunt voor het downloaden van extra gegevens of onderdelen. Ga in de hoofdweergave van [Toep.beheer](#) naar een toepassing en selecteer [Opties](#) > [Suite-instellingen](#) om de instellingen voor die specifieke toepassing te wijzigen.

## ■ Activerings sleutels

Auteursrechtbescherming kan meebrengen dat bepaalde afbeeldingen, muziek (inclusief beltonen) en andere inhoud niet mogen worden gekopieerd, gewijzigd, overgedragen of doorgestuurd.

Selecteer [Menu](#) > [Instrumenten](#) > [Act.sleutels](#) om de activerings sleutels voor de digitale rechten te bekijken die zijn opgeslagen in de telefoon.

Voor het weergeven van geldige sleutels (🔑) die verbonden zijn met één of meer mediabestanden, selecteert u [Geldige sleutels](#).

Voor het weergeven van vervallen sleutels (🔒) waarvoor de gebruiksperiode van het bestand is verlopen, selecteert u [Ong. sleutels](#).

Als u meer gebruikstijd wilt kopen of de gebruiksperiode voor een mediabestand wilt verlengen, gaat u naar een sleutel en selecteert u [Opties](#) > [Activ.sleutel ophalen](#). Activerings sleutels kunnen niet worden bijgewerkt als u de ontvangst van webdienstberichten hebt uitgeschakeld. Zie "Instellingen voor dienstberichten" op pag. 51.

Voor het weergeven van activerings sleutels die niet in gebruik zijn, selecteert u [Niet-gebr. sl.](#). Aan niet-gebruikte activerings sleutels zijn geen mediabestanden verbonden die zijn opgeslagen in de telefoon.

Ga naar een activerings sleutel en druk op de navigatietoets als u uitgebreide informatie wilt bekijken, zoals de geldigheidsstatus en de mogelijkheid het bestand te verzenden.

## ■ Apparaatbeheer

Het is mogelijk dat u serverprofielen en configuratie-instellingen ontvangt van uw netwerkoperator, serviceprovider of ICT-afdeling voor bedrijfsinformatiebeheer. Deze configuratie-instellingen kunnen toegangspuntinstellingen voor gegevensverbindingen en andere instellingen voor verschillende toepassingen in de telefoon bevatten.

Als u [App.beheer](#) wilt openen, selecteert u [Menu](#) > [Instrumenten](#) > [App.beh.](#). Als u geen serverprofielen hebt gedefinieerd, wordt u gevraagd er alsnog een te definiëren.

Als u verbinding wilt maken met een server om configuratie-instellingen voor uw telefoon te ontvangen, gaat u naar het serverprofiel en selecteert u [Opties](#) > [Configuratie starten](#).

Als u een serverprofiel wilt bewerken, selecteert u **Opties > Profiel bewerken** en maakt u een keuze uit de volgende instellingen:

**Servernaam** - Voer een naam in voor de configuratieserver.

**Server-ID** - Voer de unieke ID in om de configuratieserver te identificeren.

**Serverwachtwoord** - Voer het wachtwoord in dat naar de server moet worden verzonden.

**Toegangspunt** - Selecteer het toegangspunt voor het tot stand brengen van een verbinding met de server.

**Hostadres** - Voer de URL van de server in.

**Poort** - Voer het poortnummer van de server in.

**Gebruikersnaam** en **Wachtwoord** - Voer uw gebruikersnaam en wachtwoord in.

**Config. toestaan** - Als u configuratie-instellingen wilt ontvangen van de server, selecteert u **Ja**.

**Autom. accepteren** - Als u wilt dat u om bevestiging wordt gevraagd voordat een configuratie van de server wordt geaccepteerd, selecteert u **Nee**.

## ■ Overdracht

Met **Overdracht** kunt u contacten, agenda-items en mogelijk ook andere gegevens, zoals videoclips en foto's, vanaf een compatibele telefoon kopiëren of synchroniseren via een Bluetooth-verbinding.

Mogelijk laat de andere telefoon geen synchronisatie toe en kunnen gegevens slechts één keer worden gekopieerd.

1. Selecteer **Menu > Instrumenten > Overdracht**. Als u Overdracht nog niet eerder hebt gebruikt, wordt informatie over de toepassing weergegeven. Selecteer **Doorgaan** om de overdracht van gegevens te starten.

Als u Overdracht hebt gebruikt, selecteert u **Overdr.ggvns**.

2. De telefoons moeten worden gekoppeld om gegevens te kunnen uitwisselen. Afhankelijk van het type van de andere telefoon, kan

er een toepassing naar de andere telefoon worden verzonden en vervolgens worden geïnstalleerd om de gegevensoverdracht mogelijk te maken. Volg de instructies.

3. Selecteer welke inhoud u naar uw telefoon wilt laten verzenden.
4. Inhoud wordt naar uw telefoon verzonden. De tijd van de overdracht is afhankelijk van de hoeveelheid gegevens. U kunt de overdracht afbreken en deze naderhand voortzetten.

## 14. Connectiviteit

---

### ■ PC Suite

U kunt uw telefoon gebruiken met allerlei toepassingen voor pc-connectiviteit en gegevenscommunicatie. Met PC Suite kunt u contacten, agenda-items, taken en notities synchroniseren tussen uw telefoon en een compatibele pc of een externe internetserver (netwerkdienst).

Meer informatie over PC Suite en de koppeling om de toepassing te downloaden kunt u vinden in het ondersteuningsgedeelte van de website van Nokia, [www.nokia.com/support](http://www.nokia.com/support).

### ■ Bluetooth-verbinding

Dit apparaat voldoet aan de Bluetooth-specificatie 2,0 en ondersteunt de volgende profielen: Generic Access Profile, Hands-free Profile, Headset Profile, Basic Imaging Profile, Human Interface Device Profile, Object Push Profile, File Transfer Profile, Dial Up Networking Profile, Serial Port Profile, Generic Object Exchange Profile, Service Discovery Profile en SIM Access Profile. Gebruik door Nokia goedgekeurde toebehoren voor dit model als u verzekerd wilt zijn van compatibiliteit met andere apparatuur die Bluetooth-technologie ondersteunt. Informeer bij de fabrikanten van andere apparatuur naar de compatibiliteit met dit apparaat.

Op sommige plaatsen gelden beperkingen voor het gebruik van Bluetooth-technologie. Raadpleeg de lokale autoriteiten of serviceprovider voor meer informatie.

Als functies gebruikmaken van Bluetooth-technologie of als dergelijke functies op de achtergrond worden uitgevoerd terwijl u andere functies gebruikt, vergt dit extra batterijcapaciteit en neemt de levensduur van de batterij af.

Bluetooth-technologie maakt draadloze verbindingen tussen elektronische apparaten mogelijk binnen een straal van ca. 10 meter. Via een Bluetooth-verbinding kunt u afbeeldingen, video's, tekst, visitekaartjes of agendanotities versturen of draadloos verbinding maken met compatibele apparaten die Bluetooth-technologie

gebruiken, zoals computers. Niet alle computers die Bluetooth-technologie gebruiken, zijn noodzakelijkerwijs compatibel.

Aangezien apparaten met Bluetooth-technologie communiceren via radiogolven, hoeft er geen 'direct zicht' te bestaan tussen de telefoon en het andere Bluetooth-apparaat. De twee apparaten mogen maximaal 10 meter van elkaar verwijderd zijn, hoewel de verbinding hinder kan ondervinden van obstakels zoals muren of andere elektronische apparaten.

## Instellingen voor Bluetooth-verbindingen

Selecteer **Menu** > **Connect.** > **Bluetooth.**

Wanneer u Bluetooth voor het eerst activeert, wordt u gevraagd een naam voor de telefoon op te geven.

**Bluetooth** - Hiermee schakelt u Bluetooth **Aan** of **Uit**

**Waarneembrh. tel.** > **Waarneembaar** - Uw telefoon kan worden gevonden door andere Bluetooth-apparaten, of **Verborgen** - Uw telefoon kan niet worden gevonden door andere apparaten. Om redenen van veiligheid wordt u aangeraden zoveel mogelijk de modus Verborgen te gebruiken.

**Naam van mijn telef.** - Voer een naam in voor uw telefoon. Zodra u de Bluetooth-verbinding hebt geactiveerd en **Waarneembrh. tel.** hebt ingesteld op **Waarneembaar**, zijn uw telefoon en de naam van de telefoon zichtbaar voor gebruikers van andere Bluetooth-apparaten.

**Externe SIM-modus** > **Aan** - Hiermee kunt u de SIM-kaart van de telefoon inschakelen voor gebruik in een ander apparaat (bijvoorbeeld in een carkit) met behulp van Bluetooth-technologie (SIM Access Profile, SAP).

Als het draadloze apparaat in de externe SIM-modus staat, kunt u alleen bellen of gebeld worden met een compatibel aangesloten toebehoren, zoals een carkit. In deze modus kunt u met het draadloze apparaat niet bellen, behalve naar alarmnummers die in het apparaat zijn geprogrammeerd. Als u met het apparaat wilt bellen, moet u eerst de externe SIM-modus uitschakelen. Als het apparaat vergrendeld is, moet u eerst de beveiligingscode invoeren om het apparaat te ontgrendelen.

## Gegevens verzenden via Bluetooth-technologie

Er kan maar één Bluetooth-verbinding tegelijk actief zijn.

1. Open de toepassing waarin het item is opgeslagen dat u wilt verzenden. Als u bijvoorbeeld een foto wilt verzenden naar een ander apparaat, opent u de toepassing Galerij.
2. Ga naar het item dat u wilt verzenden en selecteer **Opties** > **Zenden** > **Via Bluetooth**.
3. De telefoon begint te zoeken naar apparaten die zich binnen het bereik bevinden. De Bluetooth-apparaten die binnen bereik zijn, verschijnen één voor één op het scherm. Voor elk apparaat wordt een symbool, de apparaatnaam, het apparaattype of een korte naam weergegeven. Gekoppelde apparaten worden aangegeven met **✱**.  
Als u de zoekopdracht wilt onderbreken, selecteert u **Stop**. De lijst met apparaten wordt bevroren en u kunt verbinding maken met één van de gevonden apparaten.
4. Het kan zijn dat bij het zoeken naar Bluetooth-apparaten, van sommige apparaten alleen het unieke Bluetooth-adres wordt weergegeven. Als u wilt weten wat het unieke adres van uw telefoon is, geeft u de code **\*#2820#** op in de standby-modus.  
Als u eerder hebt gezocht naar Bluetooth-apparaten, worden eerst de apparaten weergegeven die eerder zijn gevonden. Als u opnieuw wilt zoeken, selecteert u **Meer apparaten**. Als u de telefoon uitschakelt, wordt de lijst met apparaten gewist en moet u opnieuw naar apparaten zoeken voordat er gegevens worden verstuurd.
5. Ga naar het apparaat waarmee u verbinding wilt maken en selecteer het apparaat. Het item dat u wilt verzenden, wordt naar de Outbox gekopieerd en het bericht **Legt verbinding** wordt weergegeven.
6. Koppeling (als dit voor het andere apparaat niet is vereist, gaat u naar stap 7)
  - Als koppeling met het andere apparaat vereist is voordat er gegevens kunnen worden verzonden, hoort u een geluidssignaal en moet u een wachtwoord opgeven.

- Stel uw wachtwoord in (1-16 tekens lang, numeriek) en spreek met de eigenaar van het andere Bluetooth-apparaat af dat wachtwoord te gebruiken. U hoeft dit wachtwoord maar één keer op te geven. U hoeft het niet te onthouden.
- Na het koppelen wordt het apparaat opgeslagen in de weergave *Gekopp. apparaten*.

7. Nadat de verbinding tot stand is gebracht, wordt het bericht *Gegevens worden verzonden* weergegeven.

Gegevens die via een Bluetooth-verbinding worden ontvangen, worden opgeslagen in de map *Inbox* in *Berichten*.

Symbolen voor diverse apparaten:  (*Computer*),  (*Telefoon*),  (*Audio/video*), and  (*Bluetooth-app.*)

Als er geen gegevens kunnen worden verstuurd, wordt het bericht of worden de gegevens verwijderd. In de map *Ontwerpen* in *Berichten* worden geen berichten opgeslagen die via een Bluetooth-verbinding zijn verstuurd.

## De weergave Gekoppelde apparaten

Gekoppelde apparaten zijn te herkennen aan het symbool  in de lijst met zoekresultaten. Ga in de hoofdweergave van Bluetooth naar rechts om een lijst met gekoppelde apparaten te openen.

Accepteer geen Bluetooth-verbindingen van bronnen die u niet vertrouwt.

Als u een koppeling tot stand wilt brengen met een apparaat, selecteert u *Opties* > *Nw gekoppeld app.*. De telefoon begint te zoeken naar apparaten. Ga naar het apparaat waarmee u een koppeling wilt maken en selecteer het apparaat. Wissel wachtwoorden uit. Het apparaat wordt toegevoegd aan de lijst *Gekopp. apparaten*.

Als u het koppelen wilt annuleren, gaat u naar het apparaat waarmee u de koppeling wilt annuleren en druk op de wistoets of selecteer *Opties* > *Verwijderen*. Als u alle koppelingen wilt annuleren, selecteert u *Opties* > *Alle verwijderen*.

Als er momenteel een verbinding actief is tussen uw telefoon en een ander apparaat en u de koppeling met dat apparaat verwijdert, wordt

de koppeling onmiddellijk beëindigd, maar blijft de Bluetooth-verbinding op de telefoon actief.

Als u een gekoppeld apparaat wilt instellen als geautoriseerd, gaat u naar het apparaat en selecteert u **Opties** > **Geautoriseerd**. Verbindingen tussen uw telefoon en dit apparaat kunnen zonder uw medeweten tot stand worden gebracht. U hoeft de verbinding niet afzonderlijk te accepteren of autoriseren. Gebruik deze status alleen voor uw eigen apparaten waartoe anderen geen toegang hebben, zoals uw pc, of apparaten van iemand die u vertrouwt. Bij geautoriseerde apparaten verschijnt het symbool  in de weergave **Gekopp. apparaten**. Als u **Niet geautoriseerd** selecteert, moeten verbindingsverzoeken van dit apparaat altijd afzonderlijk worden geaccepteerd.

## Gegevens ontvangen via Bluetooth-technologie

Als u gegevens via een Bluetooth-verbinding ontvangt, hoort u een geluidssignaal en wordt gevraagd of u het Bluetooth-bericht wilt accepteren. Als u bevestigend antwoordt, wordt het item in de map **Inbox** in **Berichten** geplaatst. Zie "Inbox-berichten ontvangen" op pag. 40.

## De Bluetooth-verbinding verbreken

Een Bluetooth-verbinding wordt automatisch verbroken na het verzenden of ontvangen van gegevens.

## **■ Chatten**

In de weergave Chatten (netwerkdienst) kunt u met andere mensen communiceren via chatberichten en deelnemen aan discussieforums (chatgroepen) met specifieke onderwerpen. Als u zich hebt geregistreerd bij een chatdienst, kunt u zich aanmelden bij de chatserver van de serviceprovider.

Informeer bij uw netwerkoperator of serviceprovider naar de beschikbaarheid en tarieven van chatdiensten. Serviceproviders kunnen u ook instructies geven over het gebruik van hun diensten.

Voor toegang tot een chatdienst moet u de instellingen voor die dienst opslaan. Het is mogelijk dat u de instellingen ontvangt in een configuratiebericht van de netwerkoperator of serviceprovider die de dienst aanbiedt. U kunt de instellingen ook handmatig invoeren. Zie "Instellingen voor chatten" op pag. 122.

## Verbinding maken met een chatserver

Selecteer **Menu** > **Connect.** > **Chatten**.

1. Als u zich wilt aanmelden, selecteert u **Opties** > **Aanmelden**.
  2. Voer uw gebruikers-ID en wachtwoord in. Neem voor de gebruikers-ID contact op met uw serviceprovider.
- Als u zich wilt afmelden, selecteert u **Opties** > **Afmelden**.

## Instellingen voor chatten

Selecteer **Menu** > **Connect.** > **Chatten** > **Opties** > **Instellingen** > **Chatinstellingen** en maak een keuze uit de volgende instellingen:

**Scherмнаam gebr.** - Selecteer **Ja** als u een bijnaam wilt invoeren (maximaal tien tekens).

**Mijn beschikb. weergvn** - Als u wilt dat alleen personen in uw lijst met contacten kunnen zien of u online bent, selecteert u **Alleen voor chatcontactn**. Als u niet wilt dat anderen kunnen zien of u online bent, selecteert u **Voor niemand**.

**Berichten toestaan van** - Selecteer **Alle**, **Van chatcontacten** of **Geen**.

**Uitnodigingn toest. van** - Selecteer **Alle**, **Van chatcontacten** of **Geen**.

**Schuifsnelh. bericht** - Hiermee selecteert u de snelheid waarmee nieuwe berichten worden weergegeven.

**Sorteer chatcontactn** - Hiermee kunt u selecteren hoe contacten worden gesorteerd. Als u contacten zodanig wilt sorteren dat online contacten het eerst worden weergegeven, selecteert u **Op online status**.

**Beschikb. aut. laden** - Als u wilt aangeven hoe de informatie over de online of offline status van chatcontacten moet worden bijgewerkt, selecteert u **Automatisch** of **Handmatig**.

*Offline contacten* - Als u offline contacten wilt verbergen, selecteert u *Verbergen*.

*Kleur eigen berichten* en *Kleur ontv. berichten* - Hiermee stelt u de kleuren van uw eigen berichten en de berichten die u ontvangt in.

*Chatsignaaltoon* - Hiermee stelt u de signaaltoon voor chatten in.

Selecteer **Menu** > *Connect.* > *Chatten* > *Opties* > *Instellingen* > *Serverinstellingen* en maak een keuze uit de volgende instellingen:

*Servers* - Als u verbindinginstellingen wilt bewerken, gaat u naar de server en selecteert u *Opties* > *Bewerken*. Neem contact op met uw serviceprovider voor de juiste instellingen. Als u nieuwe serverinstellingen wilt definiëren, selecteert u *Opties* > *Nieuwe server*. Als u een server wilt verwijderen, gaat u naar de server en selecteert u *Opties* > *Verwijderen*.

*Standaardserver* - Selecteer de standaardserver.

*Login-type chat* - Als u automatisch met de chatserver verbinding wilt maken op de dagen en tijden die u opgeeft, selecteert u *Automatisch*. Als u alleen vanuit uw eigen netwerk automatisch verbinding wilt maken, selecteert u *Aut. bij thuisntw.* Als u automatisch verbinding wilt maken wanneer u de chattoepassing start, selecteert u *Bij start toep.* Als u handmatig verbinding wilt maken, selecteert u *Handmatig*.

*Automat. aanm.dagen* en *Automat. aanm.uren* - Hiermee stelt u in op welke tijden u automatisch een verbinding tot stand wilt brengen. Deze instellingen zijn alleen beschikbaar als *Login-type chat* is ingesteld op *Automatisch* of *Aut. bij thuisntw.*

## Aanmelden bij een chatgroep of een chatgroep verlaten

Selecteer **Menu** > *Connect.* > *Chatten* > *Chatgroepen*.

Chatgroepen zijn alleen beschikbaar als dit door de serviceprovider wordt ondersteund.

U ziet een lijst met chatgroepen die u hebt opgeslagen of waarbij u bent aangemeld. Het symbool naast een groep geeft het type van de groep aan:



Groep die u hebt gemaakt



Groep die u hebt opgeslagen



Groep waarbij u momenteel bent aangemeld, maar die u niet hebt opgeslagen.

Als u zich wilt aanmelden bij een chatgroep, gaat u naar de groep in de lijst en drukt u op de navigatietoets. Als u zich wilt aanmelden bij een chatgroep die niet in de lijst staat, maar waarvan u de groeps-ID kent, selecteert u **Opties** > *Aanm. bij nwe groep*. Voer de groeps-ID in en druk op de navigatietoets.

Ga naar een groep, selecteer **Opties** > *Groep* en maak een keuze uit de volgende opties: *Opslaan* om de groep op te slaan in *Chatgroepen*, *Verwijderen* om de groep te verwijderen, *Deelnemers bekijken* om te zien welke personen momenteel bij de groep zijn aangemeld en *Details* om de groeps-ID, het onderwerp, de deelnemers en de bewerkingrechten in de groep te bekijken, en om na te gaan of het verzenden van privéberichten in de groep is toegestaan.

Als u de chatgroep wilt verlaten, selecteert u **Opties** > *Chatgroep verlaten*.

## Chatgroepen en -gebruikers zoeken

Als u naar groepen wilt zoeken, selecteert u **Menu** > *Connect.* > *Chatten* > *Chatgroepen* > **Opties** > *Zoeken*. U kunt naar chatgroepen zoeken op *Groepsnaam*, *Onderwerp* of *Deelnemers* (gebruikers-ID). Als u wilt deelnemen aan een groep die u met de zoekopdracht hebt gevonden, of als u die groep wilt opslaan, gaat u naar de groep en selecteert u **Opties** > *Deelnemen* of *Opslaan*. Als u nogmaals wilt zoeken, selecteert u **Opties** > *Opnieuw zoeken*.

Als u naar nieuwe contacten wilt zoeken, selecteert u **Opties** > *Chatcontacten* > *Nieuw chatcontact* > *Zoeken vanaf server*. U kunt zoeken op *Gebruikersnaam*, *Gebruikers-ID*, *Telefoonnummer* en *E-mailadres*. Als u nogmaals wilt zoeken, selecteert u **Opties** > *Opnieuw zoeken*. Als u een gesprek wilt beginnen met een gevonden gebruiker, gaat u naar de gebruiker en selecteert u **Opties** > *Gesprek openen*. Als u de gebruiker wilt opslaan onder uw chatcontacten, selecteert u *Toev. aan chatcont.* Als u de gebruiker wilt uitnodigen voor een groep, selecteert u *Uitnod. verzenden*.

Wanneer de zoekresultaten worden weergegeven en u wilt meer zoekresultaten zien, selecteert u [Opties](#) > [Opnieuw zoeken](#) > [Volgende pagina](#).

## Chatten in een chatgroep

Selecteer [Menu](#) > [Connect.](#) > [Chatten](#) > [Chatgroepen](#).

Nadat u bent aangemeld bij een chatgroep, kunt u de berichten bekijken die in de groep worden uitgewisseld en zelf berichten verzenden.

Als u een bericht wilt verzenden, toetst u het bericht in en drukt u op de navigatietoets.

Als u een privébericht naar een deelnemer wilt verzenden (en als het verzenden van privéberichten in de groep is toegestaan), selecteert u [Opties](#) > [Privéber. verz.](#), selecteert u de ontvanger, toetst u het bericht in en drukt u op de navigatietoets.

Als u een privébericht wilt beantwoorden, gaat u naar het bericht en selecteert u [Opties](#) > [Beantwoorden](#).

Als u online chatcontacten wilt uitnodigen om deel te nemen aan de chatgroep (en als dat in de groep is toegestaan), selecteert u [Opties](#) > [Uitnod. verzenden](#), selecteert u de contacten die u wilt uitnodigen, toetst u de uitnodiging in en selecteert u [Gereed](#).

## **Berichten opslaan**

Als u de in een chatgroep of individueel gesprek uitgewisselde berichten wilt opslaan, selecteert u [Opties](#) > [Chat opnemen](#). Voer de naam voor het berichtbestand in en druk op de navigatietoets. Als u wilt stoppen met opnemen, selecteert u [Opties](#) > [Opname stoppen](#).

Bestanden met opgenomen berichten worden opgeslagen als notities. Zie "Notities" op pag. 89.

## Individuele gesprekken beginnen en bekijken

Selecteer [Menu](#) > [Connect.](#) > [Chatten](#) > [Gesprekken](#).

Er wordt een lijst weergegeven met de chatgebruikers met wie u momenteel een gesprek voert.

 naast een gebruiker geeft aan dat u een nieuw bericht van die gebruiker hebt ontvangen.

Als u een lopend gesprek wilt bekijken, gaat u naar de gebruiker en drukt u op de navigatietoets. Als u een bericht wilt verzenden, toetst u het bericht in en drukt u op de navigatietoets. Als u wilt terugkeren naar de lijst met gesprekken zonder het gesprek te beëindigen, selecteert u **Terug**.

Als u een nieuw gesprek wilt beginnen, selecteert u **Opties** > **Nieuw gesprek** > **Ontv. selecteren** om een keuze te maken in uw lijst met opgeslagen chatcontacten die op dat moment online zijn, of **Gebr-ID invoeren** om uw gebruikers-ID in te voeren.

Als u het gesprek wilt beëindigen, selecteert u **Opties** > **Gesprek beëindigen**. Lopende gesprekken worden automatisch beëindigd wanneer u de chatsessie afsluit.

Als u een gebruiker wilt opslaan als chatcontact, gaat u naar de gebruiker en selecteert u **Opties** > **Toev. aan chatcont.**

Als u van bepaalde chatgebruikers geen berichten wilt ontvangen, selecteert u **Opties** > **Blokkeeropties** en maakt u een keuze uit de volgende opties:

**Toev. aan blok.lijst** - Hiermee blokkeert u berichten van de geselecteerde gebruiker.



**ID handm. toevoegen** - Voer de ID van de gebruiker in en druk op de navigatietoets.

**Blok.lijst bekijken** - Hiermee geeft u een lijst weer met gebruikers van wie berichten zijn geblokkeerd.

**Vrijgeven** - Selecteer de gebruiker die u uit de lijst met geblokkeerde gebruikers wilt verwijderen en druk op de navigatietoets.

### Chatcontacten

Selecteer **Menu** > **Connect.** > **Chatten** > **Chatcontacten**.

U kunt een lijst met uw opgeslagen chatcontacten weergeven.  verwijst naar contacten die online zijn en  naar contacten die offline lijn.

Selecteer **Opties** > *Nieuw chatcontact* om een nieuw contact te maken. Vul de velden *Bijnaam* en *Gebruikers-ID* in en selecteer **Gereed**.

Als u de gegevens van een contact wilt bekijken, gaat u naar het contact en selecteert u **Opties** > *Contactgegevens*.

Ga naar een contact, selecteer **Opties** en maak een keuze uit de volgende opties:

*Gesprek openen* - Hiermee kunt u een nieuw gesprek starten of een gesprek met het contact voortzetten.

*Contactgegevens* - Hiermee kunt u de gegevens van het contact weergeven.

*Stat.indicatie insch.* - Selecteer deze optie als u een waarschuwing wilt ontvangen wanneer het contact online komt of offline gaat.

*Groepslidmaatschn* - Met deze optie kunt u zien bij welke groepen het chatcontact is aangemeld.

*Blokkeeropties* - Hiermee kunt u de ontvangst van berichten van het contact voorkomen of toestaan.

*Gebrkrbsesch. herladen* - Selecteer deze optie als u informatie over de online aanwezigheid van contacten wilt bijwerken. Deze optie is niet beschikbaar als u *Beschikb. aut. laden* > *Automatisch* hebt geselecteerd in *Chatinstellingen*.

*Bewerkopties* - Hiermee kunt u de gegevens van het contact bewerken, het contact verwijderen of een melding ontvangen zodra de status van het contact verandert.

## Een nieuwe chatgroep maken

Selecteer **Menu** > *Connect.* > *Chatten* > *Chatgroepen* > **Opties** > *Nwe groep maken*. Voer de instellingen voor de groep in:

*Groepsnaam, Onderwerp groep* en een *Welkomsttekst* die de deelnemers zien wanneer ze zich bij de groep aanmelden.

*Groeps grootte* - Hiermee definieert u het maximum aantal leden dat aan de groep mag deelnemen.

*Zoeken toestaan* - Bepaal of anderen de chatgroep kunnen vinden door ernaar te zoeken.

**Bewerkingsrechten** - Ga naar de leden van de chatgroep aan wie u bewerkingsrechten wilt toekennen en die u toestemming wilt geven om contacten uit te nodigen zich bij de groep aan te melden.

**Groepsleden** - Zie "Toegang tot een chatgroep beperken" op pag. 128.

**Uitgesl.** - Hiermee geeft u een lijst met uitgesloten gebruikers weer.

**Privégespr. toestaan** - Hiermee kunt u privéberichten tussen leden toestaan.

**Groeps-ID** - De groeps-ID wordt automatisch gemaakt en kan niet worden gewijzigd.

## Instellingen van chatgroepen bewerken

Selecteer **Menu** > **Connect.** > **Chatten** > **Chatgroepen**.

U kunt de instellingen van een chatgroep bewerken als u degene bent die de groep heeft gemaakt of als de maker van de groep u bewerkingsrechten heeft gegeven. Ga in de weergave **Chatgroepen** naar de gewenste groep en selecteer **Opties** > **Groep** > **Instellingen**. Zie "Een nieuwe chatgroep maken" op pag. 127.

## Toegang tot een chatgroep beperken

U kunt een gesloten chatgroep maken door een lijst met groepsleden te maken. Alleen de gebruikers in de lijst mogen aan de groep deelnemen. Selecteer de weergave **Chatgroepen**, ga naar de gewenste groep en selecteer **Opties** > **Groep** > **Instellingen** > **Groepsleden** > **Alleen geselect.**

Als u een gebruiker aan de lijst wilt toevoegen, selecteert u **Toevoeg.** > **Van chatcontacten** of **Gebr-ID invoeren**.

Als u een gebruiker uit de lijst wilt verwijderen, gaat u naar de gebruiker en selecteert u **Verwijderen**.

Als u de lijst wilt wissen en alle chatgebruikers toestemming wilt geven om weer aan de groep deel te nemen, selecteert u **Allen verwijderen**.

## ■ Verbindingsbeheer

Selecteer **Menu** > **Connect.** > **Verb.beh.**

In Verbindingsbeheer kunt u de status van de verschillende gegevensverbindingen en gegevens over de hoeveelheid verzonden en

ontvangen gegevens bekijken en ongebruikte verbindingen verbreken. U kunt alleen gegevens van gegevensverbindingen bekijken. Spraakoproepen worden niet weergegeven.

Wanneer u Verbindingsbeheer opent, ziet u het volgende:

- Geopende gegevensverbindingen. **D** geeft een *Gegevensoproep* aan en  geeft *Packet-gegevens* aan.
- De status van elke verbinding.
- De hoeveelheid geüploade of gedownloade gegevens voor elke verbinding (alleen packet-gegevensverbindingen).
- De duur van elke verbinding (alleen gegevensoproepverbindingen).



**Opmerking:** De uiteindelijke factuur van de serviceprovider voor gesprekken en diensten kan variëren, afhankelijk van de netwerkfuncties, afrondingen, belastingen, enzovoort.

## Verbindingsgegevens bekijken

Als u de details van een verbinding wilt bekijken, gaat u naar een verbinding en selecteert u **Opties** > *Gegevens*. Het volgende wordt weergegeven:

*Naam* - De naam van het internettoegangspunt (IAP, Internet Access Point) dat in gebruik is.

*Drager* - Het type gegevensverbinding: *Gegevensoproep* of *Packet-gegevens*

*Status* - De huidige status van de verbinding.

*Ontvang.* - De hoeveelheid gegevens, in bytes, die is ontvangen op de telefoon.

*Verzond.* - De hoeveelheid gegevens, in bytes, die is verzonden vanaf de telefoon.

*Duur* - De tijdsduur van de geopende verbinding.

*Snelheid* - De huidige snelheid waarmee gegevens worden verzonden en ontvangen in kilobytes per seconde.

*Inbellen* (gegevensoproep) of *Toeg.pnt* (packet-gegevens) - Het inbelnummer of de naam van het gebruikte toegangspunt.

*Gedeeld* (wordt niet weergegeven als het geen gedeelde verbinding betreft) - Het aantal toepassingen dat door dezelfde verbinding wordt gebruikt.

## Verbindingen verbreken

Als u een verbinding wilt verbreken, gaat u naar een verbinding en selecteert u **Opties** > *Verb. verbreken*.

Als u alle actieve verbindingen wilt verbreken, selecteert u **Opties** > *Alle verb. verbrek*.

## ■ **DVS (druk voor spreken)**

DVS (druk voor spreken) is een real-time Voice over IP-dienst (netwerkdienst) op een GSM/GPRS-netwerk. Met DVS kunt u een rechtstreekse communicatieverbinding tot stand brengen met een andere persoon door op een toets te drukken. U kunt DVS gebruiken voor een conversatie met één persoon of een groep personen.

Voordat u de DVS-dienst kunt gebruiken, moet u het DVS-toegangspunt en DVS-instellingen definiëren. Mogelijk ontvangt u de instellingen in een configuratiebericht van de DVS-serviceprovider.

Bij DVS-communicatie spreekt één persoon terwijl de anderen luisteren via de ingebouwde luidspreker. Sprekers nemen om beurt het woord. Omdat er slechts één groepslid tegelijk kan praten, is de maximumduur van een spreekbeurt beperkt. Die maximumduur is meestal ingesteld op 30 seconden. Informeer bij uw netwerkoperator of serviceprovider naar de juiste duur van de spreekbeurten voor uw netwerk.

Telefoongesprekken hebben altijd voorrang op DVS-gesprekken.

Naast de packet-gegevenstellers worden alleen één-op-één-oproepen in de lijst met recente oproepen in het *Logboek* van de telefoon geregistreerd. De deelnemers dienen waar nodig de ontvangst van elke communicatie te bevestigen omdat er geen andere manier is om na te gaan of ontvangers de oproep hebben gehoord.

Als u wilt weten of deze dienst beschikbaar is en wat de kosten hiervan zijn, neemt u contact op met uw netwerkoperator of serviceprovider.

Roaming-diensten zijn mogelijk beperkter dan diensten van het eigen netwerk.

Terwijl u verbonden bent met de DVS-dienst, kunt u gebruikmaken van de andere functies van de telefoon. Veel diensten die beschikbaar zijn voor normale spraakoproepen (zoals de voicemailbox), zijn niet beschikbaar voor DVS-communicatie.

### Een DVS-toegangspunt definiëren

Bij veel serviceproviders moet u een internettoegangspunt gebruiken als standaardtoegangspunt. Er zijn echter ook serviceproviders bij wie u een WAP-toegangspunt mag gebruiken. Neem voor meer informatie contact op met uw serviceprovider.

Als u geen WAP-verbinding hebt, moet u wellicht contact opnemen met uw serviceprovider voor hulp.

### Instellingen voor DVS

Neem voor meer informatie over DVS-instellingen contact op met uw netwerkoperator of serviceprovider. Mogelijk ontvangt u de instellingen als configuratiebericht in een OTA-bericht (Over-The-Air).

Als u DVS-instellingen wilt weergeven en wijzigen, selecteert u [Menu](#) > [Connect.](#) > [P2T](#) > [Opties](#) > [Instellingen](#).

### **Gebruikersinstellingen**

[Inkom. P2T-oproepen](#) - Als u een melding van inkomende oproepen wilt weergeven, selecteert u [Melden](#). Als u DVS-oproepen automatisch wilt beantwoorden, selecteert u [Automatisch accepteren](#). Als u geen DVS-oproepen wilt ontvangen, selecteert u [Niet toegestaan](#).

[Toon P2T-oproep](#) - Selecteer de toon voor inkomende DVS-oproepen. Als u de instelling voor inkomende DVS-oproepen wilt baseren op uw profielinstellingen, selecteert u [Ingesteld met profiel](#). Als u bijvoorbeeld het profiel Stil gebruikt, wordt DVS ingesteld op niet storen en bent u, met uitzondering van terugbelverzoeken, niet bereikbaar voor anderen die DVS gebruiken.

[Toon terugbelverzoek](#) - Selecteer een toon voor terugbelverzoeken.

*Toepassing starten* – Als u DVS automatisch wilt starten, selecteert u *Altijd automatisch*. – Als u DVS alleen automatisch wilt starten wanneer uw eigen netwerk geactiveerd is, selecteert u *Autom. in eigen netwk.*

*Standaardbijnaam* – Voer uw bijnaam in die andere gebruikers te zien krijgen. Het is mogelijk dat uw serviceprovider de bewerking van deze optie heeft uitgeschakeld.

*Mijn P2T-adres tonen* – Selecteer *Nooit* als u uw DVS-adres wilt verbergen voor anderen in DVS-kanalen en één-op-één-oproepen.

*Mijn aanm.status wrgvn* – Selecteer *Ja* als u uw status wilt laten zien of *Nee* als u uw status wilt verbergen.

## Verbindingsinstellingen

*Domein* – Voer de domeinnaam in die u van uw serviceprovider hebt gekregen.

*Naam toegangspunt* – Voer de naam van het DVS-toegangspunt in. Deze naam is nodig om een verbinding met het GSM/GPRS-netwerk tot stand te brengen.

*Serveradres* – Voer het IP-adres of de domeinnaam van de DVS-server in zoals u deze van uw serviceprovider hebt gekregen.

*Gebruikersnaam* – Voer de gebruikersnaam in die u van uw serviceprovider hebt gekregen.

*Wachtwoord* – Voer het wachtwoord dat u gebruikt in om toegang te krijgen tot de DVS-dienst.

## Aanmelden bij DVS

Selecteer **Menu** > *Connect.* > *P2T*. Bij het starten van DVS wordt u automatisch bij de dienst aangemeld.

Na het aanmelden maakt DVS automatisch verbinding met kanalen die actief waren op het moment dat de toepassing de laatste keer werd afgesloten. Als de verbinding verbroken wordt, probeert de toepassing zich opnieuw aan te melden totdat u DVS afsluit.

 geeft een DVS-verbinding aan.

 geeft aan dat DVS is ingesteld op niet storen.

## DVS afsluiten

Selecteer **Menu** > **Connect.** > **P2T** > **Opties** > **Afsluiten**. *Push to Talk uitschakelen na sluiten toepassing?* wordt weergegeven. Selecteer **Ja** om u af te melden en de dienst af te sluiten. Als u de toepassing actief in de achtergrond wilt houden, selecteert u **Nee**.

## Een één-op-één-oproep uitvoeren



**Waarschuwing:** Houd het apparaat niet dicht bij uw oor wanneer de luidspreker wordt gebruikt, aangezien het volume erg luid kan zijn.

1. Selecteer **Menu** > **Connect.** > **P2T** > **Opties** > **P2T-contacten**, ga naar het contact met wie u wilt spreken en selecteer **Opties** > **1-op-1 praten**.
2. Nadat de verbinding tot stand is gebracht, houdt u de beltoets ingedrukt zolang u spreekt. Als u klaar bent met spreken, laat u de beltoets los zodat de andere deelnemer kan spreken.

Selecteer **Opties** > **Luidsprkr uitschakelen/Luidsprek. inschakelen** om op te geven of u de luidspreker of het luistergedeelte wilt gebruiken voor DVS-communicatie. Als **Luidsprkr uitschakelen** is geselecteerd, kunt u de telefoon gewoon bij uw oor houden.

3. Als u de DVS-oproep wilt beëindigen, selecteert u **Verbreken**. Als er verschillende DVS-oproepen zijn, selecteert u **Opties** > **Verbinding verbreken**.

## Een DVS-oproep beantwoorden

Als u **Opties** > **Instellingen** > **Gebr.instellingen** > **Inkom. P2T-oproepen** > **Melden** selecteert, wordt u met een korte toon gewaarschuwd wanneer een groepsoproep of één-op-één-oproep binnenkomt. Als u de oproep wilt accepteren, selecteert u **Accept..** Als u het geluidssignaal wilt uitschakelen, selecteert u **Stil**. Als u de oproep wilt weigeren, drukt u op de eindtoets.

Wanneer u een één-op-één-oproep ontvangt van iemand van wie u informatie hebt opgeslagen in **Contacten**, wordt de opgeslagen naam weergegeven. Als dat niet het geval is, wordt alleen de bijnaam van de beller weergegeven.

## Een DVS-groepsoproep uitvoeren

Als u een groep wilt oproepen, selecteert u **Opties** > *P2T-contacten*, selecteert u **Opties** > *P2T-grpsopr. plaatsen*, markeert u de contacten die u wilt oproepen en drukt u achtereenvolgens op de navigatietoets en de beltoets.

## De status van anderen weergeven

Als u de online DVS-status van anderen wilt weergeven of verbergen, selecteert u **Opties** > *P2T-contacten*, gaat u naar het contact en selecteert u **Opties** > *Aanm.status weergvn* of *Aanm.status verbrgn*.

## Terugbelverzoeken

### Reageren op terugbelverzoeken

Wanneer iemand u een terugbelverzoek toestuurt, wordt *1 nieuw terugbel-verzoek* weergegeven in de standby-modus. Selecteer **Tonen** om de *Terugbelinbox* te openen. Selecteer een contact en **Opties** > *1-op-1 praten*.

### Een terugbelverzoek verzenden

Als u een één-op-één-oproep plaatst, maar geen antwoord krijgt, kunt u een de desbetreffende persoon een verzoek sturen om u terug te bellen. U kunt een terugbelverzoek op verschillende manieren verzenden:

- Als u een terugbelverzoek wilt verzenden vanuit *P2T-contacten*, gaat u naar een contact en selecteert u **Opties** > *Terugbelverz. verzndn*.
- Als u een terugbelverzoek wilt verzenden vanuit *Contacten*, gaat u naar een contact en selecteert u **Opties** > *DVS-opties* > *Terugbelverzoek verzenden*.

### De afzender van een terugbelverzoek opslaan

Wanneer u een terugbelverzoek ontvangt van iemand die niet in uw lijst met contacten voorkomt, kunt u de naam in de map met contacten opslaan.

1. Selecteer *Terugbelinbox*.

2. Ga naar een terugbelverzoek van degene die u aan uw lijst met contacten wilt toevoegen, en selecteer **Opties** > *Toevgn aan Contacten*.

## Kanalen

Wanneer u verbinding met een kanaal hebt, kunnen alle leden op dat kanaal u horen. Er kunnen tegelijkertijd vijf kanalen actief zijn. Als er meer dan één kanaal actief is, selecteert u **Wisselen** om naar het kanaal te gaan waarop u wilt spreken.

Elk lid op het kanaal wordt geïdentificeerd aan de hand van een gebruikersnaam die door de serviceprovider is verstrekt. Leden kunnen binnen elk kanaal een bijnaam kiezen, die wordt weergegeven als belleridentificatie.

Kanalen worden geregistreerd met een URL-adres. Eén gebruiker registreert de kanaal-URL in het netwerk door de eerste keer deel te nemen aan het kanaal.

### Uw eigen kanaal maken

1. Selecteer **Opties** > *P2T-kanalen*.
2. Selecteer **Opties** > *Nieuw kanaal* > *Nieuw maken*.
3. Voer een *Kanaalnaam* in.
4. Selecteer een niveau bij *Kanaalprivacy*.
5. Voer bij *Bijnaam in kanaal* uw eigen bijnaam in.
6. Als u een miniatuurafbeelding voor het kanaal wilt gebruiken, selecteert u *Kanaalthumbnail* en selecteert u een afbeelding.
7. Selecteer **Gereed**. Nadat u een kanaal hebt gedefinieerd, wordt u gevraagd of u uitnodigingen voor het kanaal wilt verzenden. Uitnodigingen bestaan uit SMS-berichten.

De leden die u uitnodigt voor deelname aan de geopende kanalen, kunnen op hun beurt ook weer leden uitnodigen voor deelname.

### Deelnemen aan een vooraf geconfigureerd kanaal

Een vooraf geconfigureerd kanaal is een gespreksgroep die door uw serviceprovider is ingesteld. Alleen vooraf geconfigureerde gebruikers

krijgen toestemming om deel te nemen aan en gebruik te maken van het kanaal. Wanneer u deelneemt aan een bestaand kanaal, moet u de URL van het kanaal opgeven.

Neem contact op met uw netwerkoperator of serviceprovider voor meer informatie over kanalen. U kunt de gegevens daarvoor ontvangen in een SMS-bericht.

1. Selecteer **Opties** > *P2T-kanalen*.
2. Selecteer **Opties** > *Nieuw kanaal* > *Bestaand toevoegen*.
3. Voer de *Kanaalnaam*, het *Kanaaladres* en de *Bijnaam in kanaal* in. U kunt ook een *Kanaalthumbnail* toevoegen.
4. Selecteer **Gereed**.

### Reageren op een uitnodiging voor deelname aan een kanaal

Als u een ontvangen uitnodiging wilt opslaan, selecteert u **Opties** > *P2T-kanaal opslaan*. Het kanaal wordt toegevoegd aan uw DVS-contacten, in de weergave voor kanalen. Nadat u de uitnodiging hebt opgeslagen, wordt gevraagd of u verbinding met het kanaal wilt maken.

Als u de uitnodiging weigert of wist, wordt deze opgeslagen in uw Inbox in Berichten. Als u naderhand aan het kanaal wilt deelnemen, opent u het bericht met de uitnodiging en selecteert u **Opties** > *Verbinden met kanaal*.

### DVS-sessies

DVS-sessies worden weergegeven als deelvensters in de DVS-weergave, die informatie geven over de status van de DVS-sessies:

 geeft de actieve DVS-sessie aan.

*Wachten* - Weergegeven wanneer u de beltoets ingedrukt houdt en iemand anders in de DVS-sessie nog aan het woord is.

*Spreek* - Weergegeven wanneer u de beltoets ingedrukt houdt en toestemming krijgt om te spreken.

Het tekstveld toont de bijnaam voor één-op-één-oproepen of de kanaalnaam voor inbeloproepen voor kanalen. Voor een uitgaande oproep wordt *Groepsoproep* weergegeven. De informatie kan ook

bestaan uit de verbindingstatus of uit de tijd die verstreken is sinds de laatste inkomende spreekbeurt.

Selecteer **Opties** en maak een keuze uit de volgende opties:

*Luidsprek. inschakelen/Luidsprkr uitschakelen* - Hiermee schakelt u de luidspreker in/uit.

*Verbinding verbreken* - Hiermee verbreekt u de verbinding met de geselecteerde DVS-sessie en sluit u het DVS-deelvenster.

*P2T-contacten* - Hiermee opent u de lijst met DVS-contacten.

*P2T-kanalen* - Hiermee opent u de lijst met DVS-kanalen.

*Terugbelinbox* - Hiermee opent u de Inbox voor terugbelverzoeken.

*P2T-logboek* - Hiermee opent u het DVS-logboek.

*Instellingen* - Hiermee opent u de DVS-hoofdinstantellingen.

Voor groepsoproepen en kanalen zijn aanvullende opties beschikbaar:

*Actieve leden* - Hiermee opent u een lijst met actieve groepsleden.

*Uitnodiging verzndn* - Hiermee opent u de weergave voor uitnodigingen (alleen beschikbaar voor eigen kanalen en kanalen waarvoor

*Kanaalprivacy* is ingesteld op *Openbaar*).

## ■ Externe synchronisatie

Selecteer **Menu** > *Connect.* > *Synchr.*

Met *Synchr.* kunt u uw agenda- en contactgegevens en uw notities synchroniseren met diverse andere agenda- en adresboektoepassingen op een compatibele computer of internet.

De synchronisatietoepassing maakt gebruik van SyncML-technologie voor het synchroniseren van de gegevens. Neem contact op met de leverancier van de agenda- of adresboektoepassing waarmee u de gegevens wilt synchroniseren voor informatie over de compatibiliteit met SyncML.

### Een nieuw synchronisatieprofiel maken

1. Als er nog geen profielen zijn gedefinieerd, wordt u gevraagd een nieuw profiel te maken. Selecteer **Ja**.

Als u een nieuw profiel aan bestaande profielen wilt toevoegen, selecteert u **Opties** > **Nw synchr.profiel**. Bepaal of u de standaardinstellingen of de instellingen van een bestaand profiel wilt gebruiken als basis voor het nieuwe profiel.

2. Bepaal de te synchroniseren **Toepassingen**.

Selecteer een toepassing, druk op de navigatietoets en bewerk de synchronisatie-instellingen:

**Tijdens synchronisatie** - Hiermee schakelt u de synchronisatie in of uit.

**Externe database** - De naam van de gebruikte externe database.

**Synchronisatietype** - Selecteer **Normaal** om de gegevens in uw telefoon en de externe database te synchroniseren, **Alleen naar telefoon** om alleen de gegevens in uw telefoon te synchroniseren, of **Alleen naar server** om alleen de gegevens in de externe database te synchroniseren.

Het aantal beschikbare toepassingen dat u kunt synchroniseren, kan variëren. Neem voor meer informatie contact op met uw serviceprovider.

3. Bepaal de **Verbindingsinstellingen**:

**Serverversie** - Selecteer de versie van het serverprotocol.

**Server-ID** - ID van de server (alleen zichtbaar bij **Serverversie 1.2**).

**Gegevensdrager** - Selecteer **Internet** or **Bluetooth**.

**Toegangspunt** - Selecteer het toegangspunt dat u wilt gebruiken voor de gegevensverbinding.

**Hostadres** - Informeer bij uw serviceprovider of systeembeheerder naar de juiste waarden.

**Poort** - Informeer bij uw serviceprovider of systeembeheerder naar de juiste waarden.

**Gebruikersnaam** - Uw gebruikers-ID voor de synchronisatieserver. Informeer bij uw serviceprovider of systeembeheerder naar de juiste gebruikers-id.

*Wachtwoord* - Voer uw wachtwoord in. Informeer bij uw serviceprovider of systeembeheerder naar de juiste waarde.

*Sync.verz. toestaan* > *Ja* - Hiermee geeft u aan dat de server de synchronisatie kan starten.

*Sync.verz. accepte.* > *Nee* - Vragen om bevestiging voordat de server de synchronisatie start.

*Netwerkverificatie* > *Ja* - Hiermee stelt u HTTP-verificatie in.

*Gebr.naam netwerk* - Gebruikersnaam voor HTTP-verificatie.

*Wachtwoord netwerk* - Wachtwoord voor HTTP-verificatie.

## Gegevens synchroniseren

Ga in de hoofdweergave naar een profiel en selecteer **Opties** > *Synchroniseren*. De status van de synchronisatie wordt weergegeven.

Als u de synchronisatie tussentijds wilt afbreken, selecteert u **Annuleer**.

Er wordt een melding weergegeven wanneer de synchronisatie is voltooid.

Nadat de synchronisatie is voltooid, selecteert u **Opties** > *Logboek bekijken* om een logboekbestand te openen waarin de synchronisatiestatus wordt weergegeven (*Voltooid* of *Incompleet*), samen met het aantal agenda- of contactgegevens dat is toegevoegd, bijgewerkt, verwijderd of overgeslagen (niet gesynchroniseerd) op de telefoon of de server.

## ■ USB-gegevenskabel gebruiken

U kunt de USB-gegevenskabel gebruiken om gegevens uit te wisselen tussen de telefoon en een compatibele pc. De USB-gegevenskabel kan ook worden gebruikt voor Nokia PC Suite.

Selecteer **Menu** > *Connect.* > *Gegev.kabel* - Geef aan waarvoor u de USB-gegevenskabel wilt gebruiken: *Mediaspeler*, *PC Suite* of *Gegevensoverdracht*. Als u *Vragen bij verbinding* selecteert, wordt telkens wanneer u de kabel aansluit naar het doel van de verbinding gevraagd.

Voor een *Gegevensoverdracht*- en *Mediaspeler*-verbinding moet de offline modus van de telefoon geactiveerd zijn. Er zijn dan geen inkomende of uitgaande oproepen mogelijk.

Controleer of het veilig is om de USB-gegevenskabel los te koppelen van de pc als u gegevens hebt overgedragen.

## 15. Informatie over de batterij

---

### ■ Opladen en ontladen

Het apparaat werkt op een oplaadbare batterij. De volledige capaciteit van een nieuwe batterij wordt pas benut nadat de batterij twee of drie keer volledig is opgeladen en ontladen. De batterij kan honderden keren worden opgeladen en ontladen maar na verloop van tijd treedt slijtage op. Wanneer de gesprekstijd en stand-by-tijd aanmerkelijk korter zijn dan normaal, moet u de batterij vervangen. Gebruik alleen batterijen die door Nokia zijn goedgekeurd en laad de batterij alleen opnieuw op met laders die door Nokia zijn goedgekeurd en bestemd zijn voor dit apparaat.

Als u de nieuwe batterij voor de eerste keer gebruikt of als u de batterij langere tijd niet hebt gebruikt, is het mogelijk dat u de lader moet aansluiten, ontkoppelen en vervolgens opnieuw moet aansluiten om het opladen te starten.

Haal de lader uit het stopcontact wanneer u deze niet gebruikt. Houd niet een volledig opgeladen batterij gekoppeld aan de lader omdat de levensduur van de batterij kan afnemen wanneer deze wordt overladen. Als een volledig opgeladen batterij niet wordt gebruikt, wordt deze na verloop van tijd automatisch ontladen.

Als de batterij volledig ontladen is, kan het enkele minuten duren voordat de batterij-indicator op het scherm wordt weergegeven en u weer met het apparaat kunt bellen.

Gebruik de batterij alleen voor het doel waarvoor deze bestemd is. Gebruik nooit een beschadigde lader of batterij.

Let op dat u geen kortsluiting veroorzaakt in de batterij. Dit kan bijvoorbeeld gebeuren wanneer een metalen voorwerp zoals een munt, paperclip of pen direct contact maakt met de positieve (+) en negatieve (-) poolklemmen van de batterij. Deze klemmen zien eruit als metalen strips. Dit kan bijvoorbeeld gebeuren wanneer u een reservebatterij in uw zak of tas hebt. Kortsluiting van de poolklemmen kan schade veroorzaken aan de batterij of aan het voorwerp waarop deze is aangesloten.

De capaciteit en de levensduur van de batterij nemen af wanneer u deze op hete of koude plaatsen bewaart (zoals in een afgesloten auto in de zomer of in winterse omstandigheden). Probeer ervoor te zorgen dat de omgevingstemperatuur van de batterij tussen de 15°C en 25°C ligt. Een apparaat met een warme of koude batterij kan gedurende bepaalde tijd onbruikbaar zijn,

zelfs wanneer de batterij volledig opgeladen is. De batterijprestaties zijn met name beperkt in temperaturen beduidend onder het vriespunt.

Gooi batterijen niet in het vuur. De batterijen kunnen dan ontploffen. Batterijen kunnen ook ontploffen als deze beschadigd zijn. Verwerk batterijen in overeenstemming met de lokale regelgeving. Lever batterijen indien mogelijk in voor recycling. Gooi batterijen niet weg met het huishoudafval.

### ■ Richtlijnen voor het controleren van de echtheid van Nokia-batterijen

Gebruik altijd originele Nokia-batterijen voor uw veiligheid. Verzeker u ervan dat u een originele Nokia-batterij koopt door de batterij bij een officiële Nokia-dealer te kopen, te kijken of het Nokia Original Enhancements-logo op de verpakking staat en het hologramlabel volgens de onderstaande stappen te inspecteren.

Een succesvolle uitvoering van de vier stappen biedt geen totale garantie voor de echtheid van de batterij. Als u reden hebt om aan te nemen dat uw batterij geen echte originele Nokia-batterij is, gebruik deze dan niet, maar breng de batterij naar de dichtbijzijnde officiële Nokia-dealer of Service Point voor assistentie. De officiële Nokia-dealer of Service Point zal de echtheid van de batterij controleren. Als de echtheid niet kan worden vastgesteld, breng de batterij dan terug naar de plaats van aankoop.

#### De echtheid van het hologram controleren



1. Wanneer u het hologram op het label bekijkt, hoort u vanuit de ene hoek het Nokia-symbool met de handen te zien, en vanuit de andere hoek het Nokia Original Enhancements-logo.



2. Wanneer u het hologram onder een hoek naar links, rechts, omlaag en omhoog houdt, hoort u op iedere kant respectievelijk 1, 2, 3 en 4 stippen te zien.

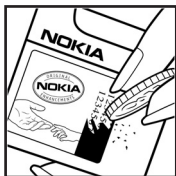

3. Kras aan de zijkant van het label om een 20-cijferige code zichtbaar te maken, bijvoorbeeld 12345678919876543210. Draai de batterij zo dat de cijfers rechtop staan. De 20-cijferige code moet worden gelezen te beginnen bij het cijfer op de bovenste rij, gevolgd door de onderste rij.



4. Controleer of de 20-cijferige code geldig is door de instructies op [www.nokia.com/batterycheck](http://www.nokia.com/batterycheck) te volgen.

Als u een tekstbericht wilt maken, toetst u de 20-cijferige code in (bijvoorbeeld 12345678919876543210) en stuurt u het bericht naar +44 7786 200276.

Er worden nationale en internationale operatorkosten berekend.

U dient een bericht te ontvangen dat aangeeft of de code is geverifieerd.

#### Wat als de batterij niet origineel is?

Gebruik de batterij niet, als het u niet gelukt is vast te stellen of de Nokia-batterij met het hologramlabel een originele Nokia-batterij is. Breng de batterij naar de dichtstbijzijnde officiële Nokia-dealer of Service Point voor assistentie. Het gebruik van een batterij die niet door de fabrikant is goedgekeurd, kan gevaarlijk zijn en kan leiden tot gebrekkige prestaties en beschadiging van het apparaat of de toebehoren. Het kan ook de goedkeuring of garantie van het apparaat ongeldig maken.

Kijk voor meer informatie over originele Nokia-batterijen naar [www.nokia.com/battery](http://www.nokia.com/battery).

## Onderhoud

---

Uw apparaat is een product van toonaangevend ontwerp en vakmanschap en moet met zorg worden behandeld. De tips hieronder kunnen u helpen om de garantie te behouden.

- Houd het apparaat droog. Neerslag, vochtigheid en allerlei soorten vloeistoffen of vocht kunnen mineralen bevatten die corrosie van elektronische schakelingen veroorzaken. Wordt het apparaat toch nat, verwijder dan de batterij en laat het apparaat volledig opdrogen voordat u de batterij terugplaatst.
- Gebruik of bewaar het apparaat niet op stoffige, vuile plaatsen. De bewegende onderdelen en elektronische onderdelen kunnen beschadigd raken.
- Bewaar het apparaat niet op plaatsen waar het heet is. Hoge temperaturen kunnen de levensduur van elektronische apparaten bekorten, batterijen beschadigen en bepaalde kunststoffen doen vervormen of smelten.
- Bewaar het apparaat niet op plaatsen waar het koud is. Wanneer het apparaat weer de normale temperatuur krijgt, kan binnen in het apparaat vocht ontstaan, waardoor elektronische schakelingen beschadigd kunnen raken.
- Probeer het apparaat niet open te maken op een andere manier dan in deze handleiding wordt voorgeschreven.
- Laat het apparaat niet vallen en stoot of schud niet met het apparaat. Een ruwe behandeling kan de interne elektronische schakelingen en fijne mechaniek beschadigen.
- Gebruik geen agressieve chemicaliën, oplosmiddelen of sterke reinigingsmiddelen om het apparaat schoon te maken.
- Verf het apparaat niet. Verf kan de bewegende onderdelen van het apparaat blokkeren en de correcte werking belemmeren.
- Maak de lenzen (zoals de cameralens, nabijheidsensor en lichtsensor) schoon met een zachte, schone en droge doek.
- Gebruik alleen de meegeleverde of een goedgekeurde vervangingsantenne. Niet-goedgekeurde antennes, aanpassingen of toebehoren kunnen het apparaat beschadigen en kunnen in strijd zijn met de regelgeving met betrekking tot radioapparaten.
- Gebruik laders binnenshuis.

- Maak altijd een back-up van alle gegevens die u wilt bewaren (zoals contactpersonen en agendanotities) voordat u het apparaat naar een servicepunt brengt.

Alle bovenstaande tips gelden voor het apparaat, de batterij, de lader en andere toebehoren. Neem contact op met het dichtstbijzijnde bevoegde servicepunt als enig apparaat niet goed werkt.

## Aanvullende veiligheidsinformatie

---

Uw apparaat en toebehoren kunnen kleine onderdelen bevatten. Houd ze buiten het bereik van kleine kinderen.

### ■ Gebruiksomgeving

Houd u aan speciale voorschriften die in een bepaald gebied van kracht zijn en schakel het apparaat altijd uit op plaatsen waar het verboden is het apparaat te gebruiken of waar het gebruik ervan storing of gevaar kan veroorzaken. Gebruik het apparaat alleen in de normale posities. Dit apparaat voldoet aan de richtlijnen voor blootstelling aan RF-signalen wanneer het op normale wijze tegen het oor wordt gehouden of wanneer het zich op een afstand van minimaal 2,2 cm (7/8 inch) van het lichaam bevindt. Wanneer het apparaat op het lichaam wordt gedragen in een draagtasje, riemclip of houder, moeten deze hulpmiddelen geen metaal bevatten en moet het apparaat zich op de bovengenoemde afstand van het lichaam bevinden. Voor het overbrengen van databestanden of berichten moet dit apparaat kunnen beschikken over een goede verbinding met het netwerk. In sommige gevallen kan het overbrengen van databestanden of berichten vertraging oplopen tot een dergelijke verbinding beschikbaar is. Houd u aan de bovenstaande afstandsrichtlijnen tot de gegevensoverdracht is voltooid.

Bepaalde delen van het apparaat zijn magnetisch. Metalen voorwerpen kunnen worden aangetrokken door het apparaat. Houd creditcards en andere magnetische opslagmedia uit de buurt van het apparaat, omdat de gegevens die op deze media zijn opgeslagen, kunnen worden gewist.

### ■ Medische apparatuur

Het gebruik van radiozendapparatuur, dus ook van draadloze telefoons, kan het functioneren van onvoldoende beschermde medische apparatuur nadelig beïnvloeden. Raadpleeg een arts of de fabrikant van het medische apparaat om vast te stellen of het apparaat voldoende is beschermd tegen externe RF-energie of als u vragen hebt. Schakel het apparaat uit in instellingen voor gezondheidszorg wanneer dat voorgeschreven wordt door ter plaatse aangegeven instructies. Ziekenhuizen en andere instellingen voor gezondheidszorg kunnen gebruik maken van apparatuur die gevoelig is voor externe RF-energie.

## Pacemakers

Fabrikanten van pacemakers adviseren dat er minimaal 15,3 cm (6 inch) afstand moet worden gehouden tussen een draadloze telefoon en een pacemaker om mogelijke storing van de pacemaker te voorkomen. Deze aanbevelingen komen overeen met het onafhankelijke onderzoek en de aanbevelingen van Wireless Technology Research. Mensen met een pacemaker moeten:

- het apparaat altijd op meer dan 15,3 cm afstand (6 inch) van de pacemaker houden;
- het apparaat niet in een borstzak dragen; en
- het apparaat bij het oor houden aan de andere zijde van het lichaam dan de zijde waar de pacemaker zich bevindt, om de kans op storingen te minimaliseren.

Als u vermoedt dat er storing optreedt, moet u het apparaat uitschakelen en uit de buurt van de pacemaker houden.

## Gehoorapparaten

Sommige digitale draadloze apparaten kunnen storingen in bepaalde gehoorapparaten veroorzaken. Neem contact op met uw netwerkkoperator als u last hebt van dergelijke storingen.

## ■ Voertuigen

RF-signalen kunnen van invloed zijn op elektronische systemen in gemotoriseerde voertuigen die verkeerd geïnstalleerd of onvoldoende afgeschermd zijn (bijvoorbeeld elektronische systemen voor brandstofinjectie, elektronische antislip- of antiblokkeer-remsystemen, systemen voor elektronische snelheidsregeling of airbagsystemen). Raadpleeg de fabrikant, of diens vertegenwoordiger, van uw voertuig of van hieraan toegevoegde apparatuur, voor meer informatie.

Het apparaat mag alleen door bevoegd personeel worden onderhouden of in een auto worden gemonteerd. Ondeskundige installatie of reparatie kan gevaar opleveren en de garantie die eventueel van toepassing is op het apparaat doen vervallen. Controleer regelmatig of de draadloze apparatuur in uw auto nog steeds goed bevestigd zit en naar behoren functioneert. Vervoer of bewaar geen brandbare vloeistoffen, gassen of explosieve materialen in dezelfde ruimte als die waarin het apparaat zich bevindt of onderdelen of toebehoren daarvan. Voor auto's met een airbag geldt dat de airbags met zeer veel kracht worden opgeblazen. Zet geen voorwerpen, dus ook geen geïnstalleerde of draagbare draadloze apparatuur, in de ruimte boven de airbag of waar de airbag wordt

opgeblazen. Als draadloze apparatuur niet goed is geïnstalleerd in de auto en de airbag wordt opgeblazen, kan dit ernstige verwondingen veroorzaken.

Het gebruik van het apparaat in een vliegtuig is verboden. Schakel het apparaat uit voordat u een vliegtuig binnegaat. Het gebruik van draadloze telecomapparatuur kan gevaarlijk zijn voor de werking van het vliegtuig, kan het draadloze telefoonnetwerk verstoren en kan illegaal zijn.

### ■ Explosiegevaarlijke omgevingen

Schakel het apparaat uit als u op een plaats met explosiegevaar bent en volg alle aanwijzingen en instructies op. Dergelijke plaatsen zijn bijvoorbeeld plaatsen waar u gewoonlijk wordt geadviseerd de motor van uw auto af te zetten. Vonken kunnen op dergelijke plaatsen een explosie of brand veroorzaken, waardoor er gewonden of zelfs doden kunnen vallen. Schakel het apparaat uit bij benzinstations. Houd u aan de beperkingen voor het gebruik van radioapparatuur in brandstofopslagplaatsen, chemische fabrieken of op plaatsen waar met explosieven wordt gewerkt. Plaatsen met explosiegevaar worden vaak, maar niet altijd, duidelijk aangegeven. Het gaat onder andere om scheepsruimen, chemische overslag- of opslagplaatsen, voertuigen die gebruikmaken van LPG (onder andere propaan of butaan) en gebieden waar de lucht chemicaliën of fijne deeltjes van bijvoorbeeld graan, stof of metaaldeeltjes bevat.

### ■ Alarmnummer kiezen



**Belangrijk:** Draadloze telefoons zoals dit apparaat, maken gebruik van radiosignalen, draadloze netwerken, kabelnetwerken en door de gebruiker geprogrammeerde functies. Hierdoor kunnen verbindingen niet onder alle omstandigheden worden gegarandeerd. U moet nooit alleen vertrouwen op een draadloze telefoon voor het tot stand brengen van essentiële communicatie, bijvoorbeeld bij medische noodgevallen.

#### Een alarmnummer kiezen:

1. Schakel het apparaat in als dat nog niet is gebeurd. Controleer of de signaalontvangst voldoende is.  
In sommige netwerken kan een geldige, correct geplaatste SIM-kaart noodzakelijk zijn.
2. Druk zo vaak als nodig is op de eindetoets om het scherm leeg te maken en het apparaat gereed te maken voor een oproep.
3. Toets het alarmnummer in voor het gebied waar u zich bevindt.  
Alarmnummers verschillen per locatie.
4. Druk op de beltoets.

Als u bepaalde functies gebruikt, is het mogelijk dat u deze functies eerst moet uitschakelen voordat u een alarmnummer kunt kiezen. Als het apparaat in het profiel Offline staat, moet u het profiel wijzigen om de telefoonfunctie te activeren voordat u een alarmnummer kunt kiezen. Raadpleeg deze handleiding of uw serviceprovider voor meer informatie.

Geef alle noodzakelijke informatie zo nauwkeurig mogelijk op, wanneer u een alarmnummer belt. Uw draadloze apparaat is mogelijk het enige communicatiemiddel op de plaats van een ongeluk. Beëindig het gesprek pas wanneer u daarvoor toestemming hebt gekregen.

## ■ Informatie over certificatie (SAR)

### Dit apparaat voldoet aan richtlijnen voor blootstelling aan radiogolven

Dit mobiele apparaat is een radiozender en -ontvanger. Het is zo ontworpen dat de grenzen voor blootstelling aan radiogolven die worden aanbevolen door internationale richtlijnen niet worden overschreden. Deze richtlijnen zijn ontwikkeld door de onafhankelijke wetenschappelijke organisatie ICNIRP, en bevatten veiligheidsmarges om de veiligheid van alle personen te waarborgen, ongeacht hun leeftijd en gezondheidstoestand.

De blootstellingsrichtlijnen voor mobiele apparatuur wordt uitgedrukt in de maateenheid SAR (Specific Absorption Rate). De SAR-limiet in de richtlijnen van het ICNIRP is 2,0 W/kg (watt/kilogram) gemiddeld over tien gram lichaamsweefsel. Bij tests voor SAR worden de standaardposities gebruikt, waarbij het apparaat in alle gemeten frequentiebanden het hoogst toegestane energieniveau gebruikt. Het werkelijke SAR-niveau van een werkend apparaat kan onder de maximumwaarde liggen, omdat het apparaat zo is ontworpen dat niet meer energie wordt gebruikt dan nodig is om verbinding te maken met het netwerk. De hoeveelheid benodigde energie hangt af van een aantal factoren, zoals de afstand tot een zendmast waarop u zich bevindt. De hoogste SAR-waarde onder de ICNIRP-richtlijnen voor gebruik van het apparaat bij het oor is 0,64 W/kg.

Het gebruik van accessoires en toebehoren met het apparaat kan resulteren in andere SAR-waarden. SAR-waarden kunnen variëren, afhankelijk van nationale rapportage-eisen, testeisen en de netwerkband. Meer informatie over SAR kunt u vinden onder "product information" op [www.nokia.com](http://www.nokia.com).

# Index

---

## A

accessoires. Zie toebehoren.  
actieve standby-modus 21  
activerings sleutels 114  
adresboek. Zie contacten.  
agenda 86  
alarmklok Zie klok.  
alarmnummers 7, 148  
apparaatbeheer 114  
auteursrechtbescherming.  
Zie activerings sleutels.

## B

batterij  
  echtheid 142  
  informatie 141  
  ontladen 141  
  opladen 17, 141  
berichten  
  dienstberichten 42  
  dienstopdrachten 46  
  infodienst 45  
  invoeren 38  
  multimediaobjecten 41  
  ontvangen 40  
  ordenen 42  
  outbox 44  
  SIM-berichten 45  
  speciale berichttypen 41  
  verzenden 38  
berichtinstellingen  
  dienstberichten 51  
  e-mail 48  
  infodienst 51  
  multimedia-instellingen 47  
  overige instellingen 52  
  SMS-berichten 46  
bestandsbeheer 90  
beveiligingsmodule 109  
Bluetooth  
  gegevens ontvangen 121  
  gegevens verzenden 119  
  gekoppelde apparaten 120

  verbinding verbreken 121  
  verbindinginstellingen 118  
bookmarks  
  opslaan 79  
  toevoegen 78  
  verzenden 78  
  weergeven 77  
browser. Zie Web.

## C

cache 81  
camera 68  
cameramodus 20  
certificaten 107  
certificatie-informatie. Zie SAR.  
chatten  
  contacten 126  
  gesprekken 125  
  groepen 123, 124, 125, 127  
  instellingen 122  
  opslaan 125  
  verbinding maken 122  
communicatiemodus 20  
connectiviteit 117  
contacten 53

## D

downloaden 12, 80  
drukken voor spreken. Zie DVS.  
DVS  
  aanmelden 132  
  afmelden 133  
  één-op-één-oproepen 133  
  groepsoproepen 134  
  instellingen 131  
  kanalen 135  
  terugbelverzoeken 134  
  toegangspunt 131

## E

e-mail  
  instellingen 40  
  mailbox 42

e-mailberichten  
ophalen 43  
verwijderen 44

## F

Flash-speler 71

## G

galerij 56  
gegevenskabel 139  
gegevensoverdracht 115  
geheugengebruik  
  geheugenkaart 93  
  telefoongeheugen 90  
geheugenkaart 91  
  back-up van gegevens  
  maken 92  
  formatteren 92  
  geheugengebruik 93  
  plaatsen 16  
  vergroten 93  
  verwijderen 16  
geluidsmeter 84

## H

help 25

## I

Instant Messaging. Zie chatten.  
instellingen  
  beveiliging 106  
  datum 105  
  display 99  
  displaytaal 97  
  gegevensoproep 104  
  invoer met tekstvoorspelling 97  
  invoertaal 97  
  kiezen 99  
  packet-gegevens 104  
  standby-modus 98  
  telefoon 97  
  tijd 105  
  toebehoren 110  
  verbinding 100

## K

klok 85

## L

lijst met oproepen. Zie logboek.  
logboek  
  algemeen 32  
  duur van oproep 32  
  gekozen nummers 31  
  gemiste oproepen 31  
  instellingen 33  
  ontvangen oproepen 31  
  packet-gegevenssteller 33  
  recente oproepen 31, 32  
  verbindingstimer 33

## M

mechanische modi 20  
mediaspeler Zie RealPlayer.  
menu  
  de weergave wijzigen 24  
  toegang tot de functies 24  
microSD-kaart. Zie geheugenkaart.  
mobiele browser. Zie Web.  
modus muziekweergave 21  
muziekspeler  
  bibliotheek 58  
  muziek beluisteren 59

## N

navigatietoets  
  navigeren 24  
  selecteren 24  
netwerk  
  info dienst 110  
  selecteren 110  
netwerkdiensten 8  
notities 89

## O

omrekenen 88  
one-touch-oproep. Zie snelkeuze.  
opname-eenheid 71  
oproepen  
  alarmnummer 7, 148  
  beantwoorden 29

- blokkeren 109
- conferentiegesprek 29
- doorschakelen 109
- internationaal 27
- opties tijdens een gesprek 30
- plaatsen 27
- snelkeuze 27, 55
- spraaklabels 28
- verbreken 27
- voicemailbox 27
- wachtstand 30
- weigeren 29, 30
- weigeren met SMS 30
- wisselen 30

## P

- plaatsen
  - batterij 14
  - geheugenkaart 16
  - SIM-kaart 14
- profielen 95

## R

- RealPlayer
  - afspelen 70
  - instellingen 70
- rekenmachine 90

## S

- SAR 149
- SIP (Session Initiation Protocol) 104
- snelkeuze
  - bellen 27
  - telefoonnummer toewijzen 54, 95
  - telefoonnummer verwijderen 95
  - telefoonnummer wijzigen 95
- sneltoetsen 22
- spraaklabels 28
- spraakopdrachten 94
- spraakopname. Zie opname-eenheid.
- standby-modus
  - actieve standby-modus 21
  - instellingen 98
  - sneltoetsen 22
- symbolen 22
- symbolen gegevensverbinding 22
- synchronisatie 137

## T

- taak 87
- tekst invoeren. Zie tekstinvoer.
- tekstinvoer
  - met woordenlijst 34, 35, 97
  - normaal 34
  - tekst kopiëren 36
  - tekst verwijderen 36
- thema's 83
- toebehoren
  - algemeen 8
  - instellingen 110
- toegangscodes
  - blokkeerwachtwoord 11
  - blokkeringscode 10, 17
  - module-PIN 11
  - ondertekenings-PIN 11
  - PIN 11, 17
  - PIN2 11
  - PUK 11
  - PUK2 11
  - UPIN 11
  - UPUK 11
  - wijzigen 106
- toegangspunt
  - instellingen 101
  - instellingen ontvangen 101
- toepassing
  - installeren 112
  - instellingen 113
  - verwijderen 113
- toepassingsbeheer 111
- toetsblokkering 26
- toetsvergrendeling. Zie toetsblokkering.

## U

- USB. Zie gegevenskabel.

## V

- verbindingsbeheer 128
- video-editor 73
- Visual Radio
  - een zender opslaan 62
  - een zender zoeken 62
  - inschakelen 61
  - instellingen 65
  - station directory service 65

- visuele inhoud weergeven 64
- zenderinstellingen 64
- zenderlijst 63
- voicemailbox 95
- volume 25

## W

### Web

- beveiliging van de verbinding 78
- bookmarks weergeven 77
- browsen 79
- browserinstellingen 81

- instellingen 76
- Nokia-ondersteuning 13
- opgeslagen pagina weergeven 80
- pagina opslaan 80
- verbinding maken 77
- verbinding verbreken 81

## Z

- zelfstudie 25